

PORTABLE POWERSTATION 5.0

DIE ZUKUNFT DER MOBILEN ENERGIE.



INHALTSVERZEICHNIS



1	Haftungsausschluss	14-16	Bedienungsanleitung
2-3	App Anmelden & einloggen Anmelden mit Drittanbieterkonto	16-20	Ladevorgang mit AC-Kabel mit Solarpaneel mit KFZ-Ladekabel mit Erweiterungsbatteriel
4-8	Verbindungsaufbau Bluetooth-Verbindung WLAN & Hotspot-Verbindung IoT-Verbindung	20-22	weitere Funktionen EPS Frequenzumschaltung Trennschalter
8-9	Gerätekontrolle und Upgrade	23-24	FAQ
10	Persönliche Einstellungen & mehr Avatar & Nickname Passwort ändern	25-26	Fehlerbeseitigung
10	Produktliste	27	Aufbewahrung & Wartung
11-14	Produktbeschreibung Parameterspezifikationen Funktionsbeschreibung LCD-Screen Beschreibung		

PORTABLE POWER STATION

Unsere Power Stations von Trimaxx sind darauf ausgelegt, eine Vielzahl von Geräten mit Energie zu versorgen, sei es Ihr Smartphone, Laptop oder andere wichtige Elektronik. Mit verschiedenen Anschlüssen sind sie vielseitig einsetzbar und passen sich Ihren Bedürfnissen an.

Dank ihres kompakten Designs sind sie leicht mitzunehmen, sei es auf Ihre Outdoor-Abenteuer, Geschäftsreisen, Wochenendausflug oder wenn es zu einem Stromausfall kommt.



Flexible Energiequelle

Unabhängig von herkömmlichen Stromquellen – unsere Power Stations bieten Ihnen Energie, wann und wo Sie sie benötigen.



Flexibilität durch vielseitige Anschlüsse

Steckdosen, USB-Anschlüsse und Gleichstromausgänge bieten die nötige Vielfalt für Ihre Stromversorgung.



Notfallvorsorge

Seien Sie vorbereitet auf Stromausfälle und Notfälle – unsere Power Stations sind Ihr verlässlicher Energielieferant in kritischen Situationen.



Outdoor-Bereitschaft

Perfekt für Camping, Wandern und Abenteuer im Freien – unsere Power Stations halten Ihre Ausrüstung stets betriebsbereit.



1. HAFTUNGSAUSCHLUSS

Bitte lesen Sie diese Gebrauchsanweisung sorgfältig durch, bevor Sie das Produkt verwenden, um sicherzustellen, dass Sie es vollständig verstehen und ordnungsgemäß nutzen können. Bewahren Sie dieses Benutzerhandbuch nach dem Lesen sorgfältig auf, um es bei Bedarf konsultieren zu können. Unsachgemäße Verwendung dieses Produkts kann schwerwiegende Verletzungen für Sie oder andere Personen sowie Schäden am Produkt und an Eigentum verursachen. Durch die Verwendung dieses Produkts wird angenommen, dass Sie sämtliche in diesem Dokument enthaltenen Bedingungen und Informationen verstanden, akzeptiert und gebilligt haben. Das Unternehmen übernimmt keine Verantwortung für Verluste, die durch eine Nichtbeachtung dieser Gebrauchsanweisung entstehen.

Gemäß den geltenden Gesetzen und Vorschriften behält sich das Unternehmen das Recht vor, die endgültige Auslegung dieses Dokuments sowie aller damit verbundenen Unterlagen im Zusammenhang mit diesem Produkt vorzunehmen. Dieses Dokument kann ohne vorherige Ankündigung Änderungen, Aktualisierungen oder Überarbeitungen unterliegen. Bitte besuchen Sie unsere offizielle Website, um die aktuellsten Produktinformationen zu erhalten.

- Das Unternehmen haftet nicht für Schäden, die durch höhere Gewalt, wie beispielsweise Feuer, Taifune, Überschwemmungen, Erdbeben oder durch Fahrlässigkeit, Missbrauch oder die Verwendung unter ungewöhnlichen Umständen durch den Kunden verursacht werden.
- Keine Entschädigung wird für Verluste geleistet, die aufgrund der Verwendung von nicht standardmäßigen Steckverbindern entstehen.
- Das Unternehmen übernimmt keine Verantwortung für Schäden, die durch die Nichtbeachtung der Anweisungen in dieser Bedienungsanleitung entstehen.

2. APP

Steuern und überwachen Sie Ihre Portable Powerbank aus der Ferne mit der App.

Herunterladen unter:

<https://wp2-us.doiting.com/release/wpoem/download.html?param=1,JTEK3,0>

Scannen Sie den QR-Code, um die Smart Control APP herunterzuladen.



ANMELDUNGEN & EINLOGGEN

Öffnen Sie die App und klicken Sie "Sign up now" um sich anzumelden.

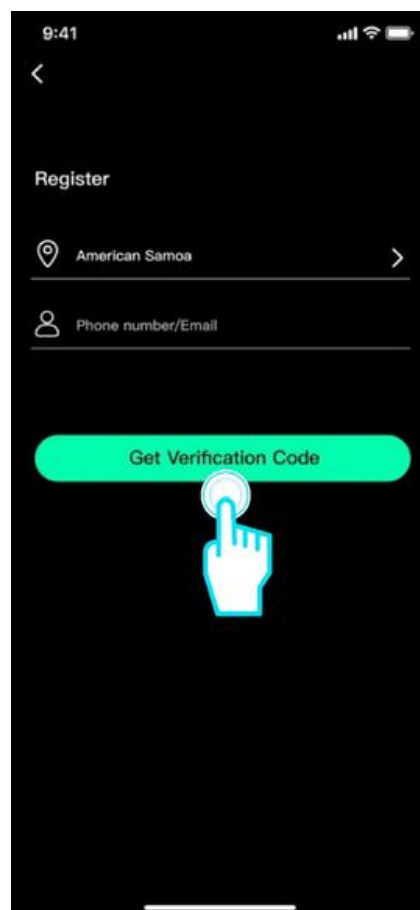
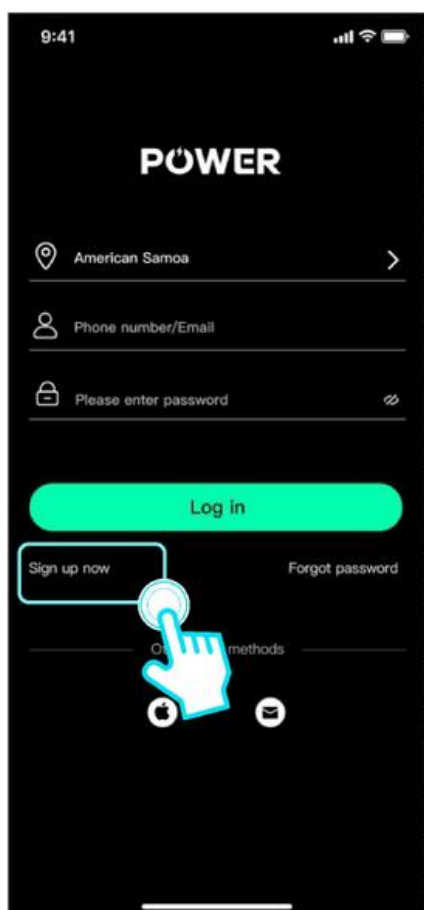

LOG-IN

Wenn Sie bereits ein Konto haben, tippen Sie auf „Anmelden“, um Ihren Kontonamen und Ihr Passwort einzugeben. Wenn Sie Ihr Passwort vergessen haben, klicken Sie auf der Passwort-Anmeldeseite auf „Passwort vergessen“ und befolgen Sie die Schritte zum Zurücksetzen.

DRITTANBIETER-KONTO

Die Android-Version der App unterstützt Benutzer bei der Anmeldung über Google-Konten. Die IOS-Versionen der App unterstützen Benutzer bei der Anmeldung über Facebook, Google und Apple ID. Klicken Sie unten in der App-Anmeldeoberfläche auf das Symbol für die Plattform eines Drittanbieters, um sich mit einem Drittanbieterkonto anzumelden.

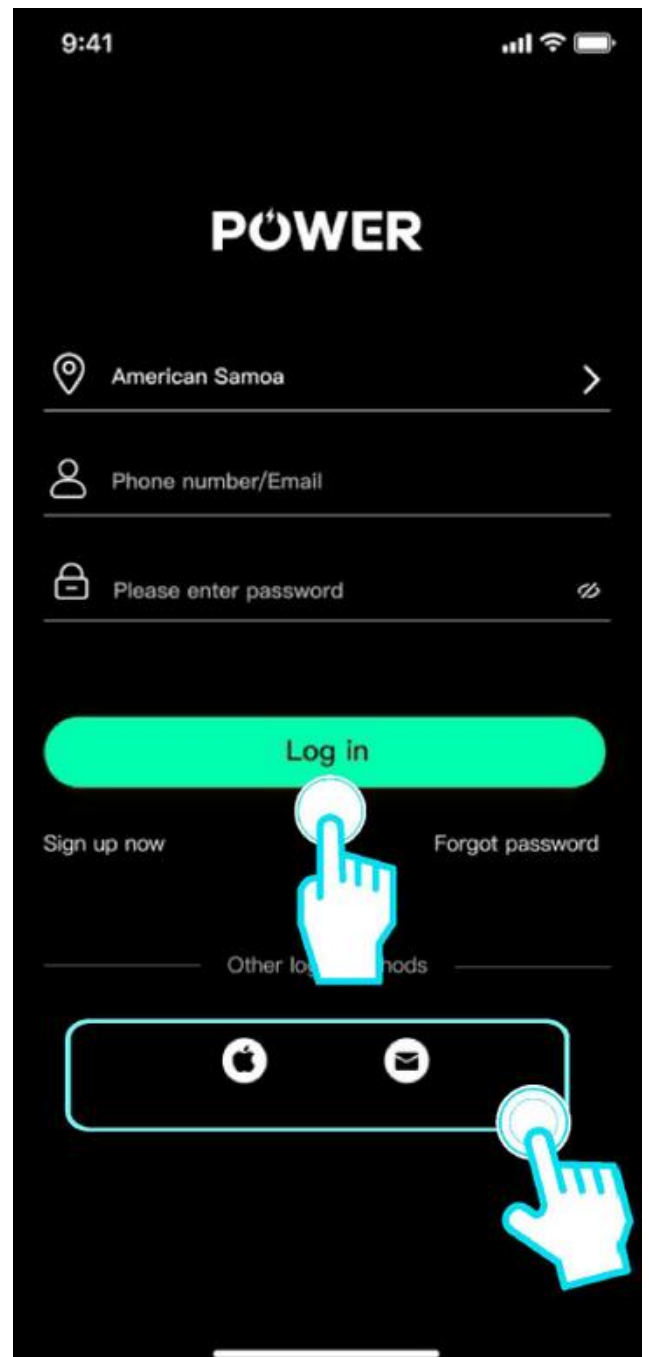
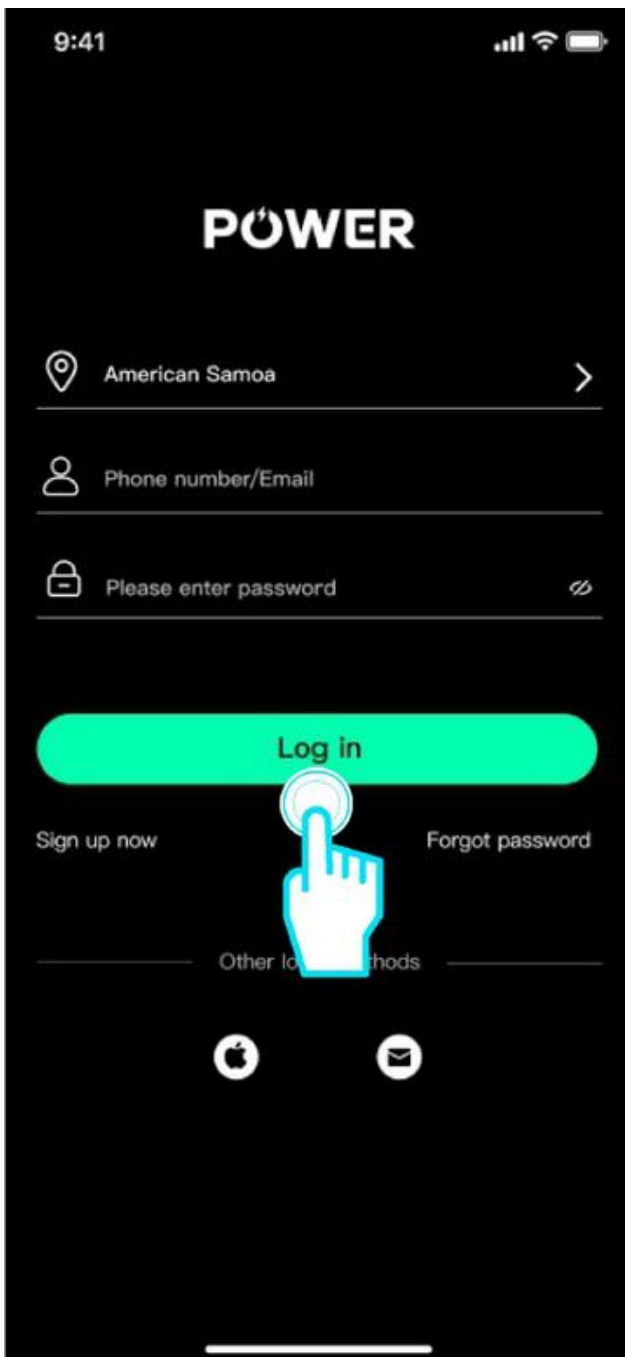

3. VERBINDUNGSaufbau

Es stehen drei verschiedene Verbindungsmethoden für das Gerät zur Verfügung: Bluetooth, den WLAN-Hotspot des Geräts und IoT.

Wenn die App eine Bluetooth- oder WLAN-Hotspot-Verbindung zum Gerät herstellt, können Benutzer den Echtzeitstatus des Geräts in der App anzeigen und das Gerät drahtlos steuern und verwalten. Darüber hinaus bieten wir den Benutzern eine erweiterte Möglichkeit zur Geräteverbindung: IoT-Verbindung. Durch die Einrichtung einer Bluetooth- oder Wi-Fi-Hotspot-Verbindung zwischen der mobilen App und dem Gerät kann das Gerät so konfiguriert werden, dass es sich mit Ihrem WLAN verbindet und gleichzeitig eine IoT-Verbindung herstellt. Dadurch können Benutzer das Gerät jederzeit und von überall aus über die App steuern und verwalten.

Bluetooth-Geräte automatisch erkennen

Schalten Sie die Schaltfläche „IoT“ auf dem Gerät ein. Die APP sucht automatisch und zeigt „Gerät entdecken“ an. Klicken Sie zur Bestätigung, um das Gerät hinzuzufügen.

Wählen Sie das zu verknüpfende Gerät aus und klicken Sie auf Weiter.

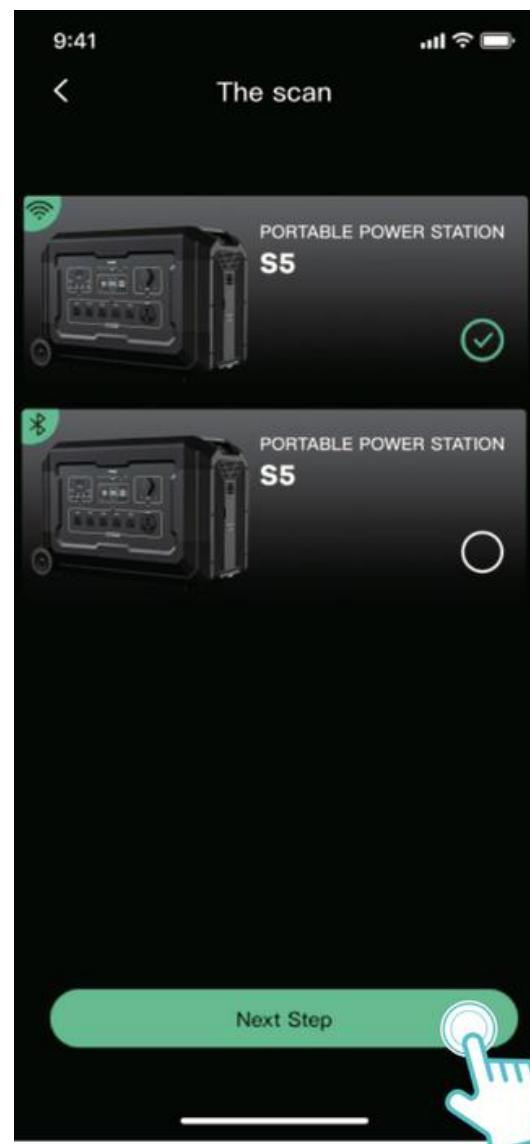
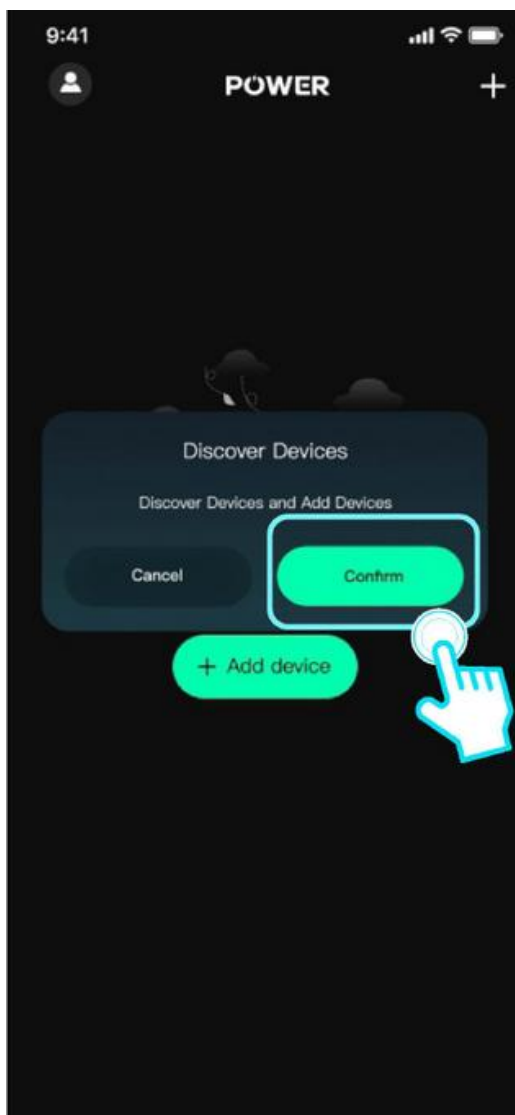

Klicken Sie auf die Schaltfläche „Kopplung“, passen Sie das WLAN-Signal mit der 2,4-GHz-Frequenz an, geben Sie das Passwort ein und klicken Sie auf „OK“. Nachdem der Wi-Fi-Abgleich erfolgreich war, beginnen Sie mit der Verbindung des Geräts. Nach Abschluss des Ladevorgangs ist die Verbindung erfolgreich.

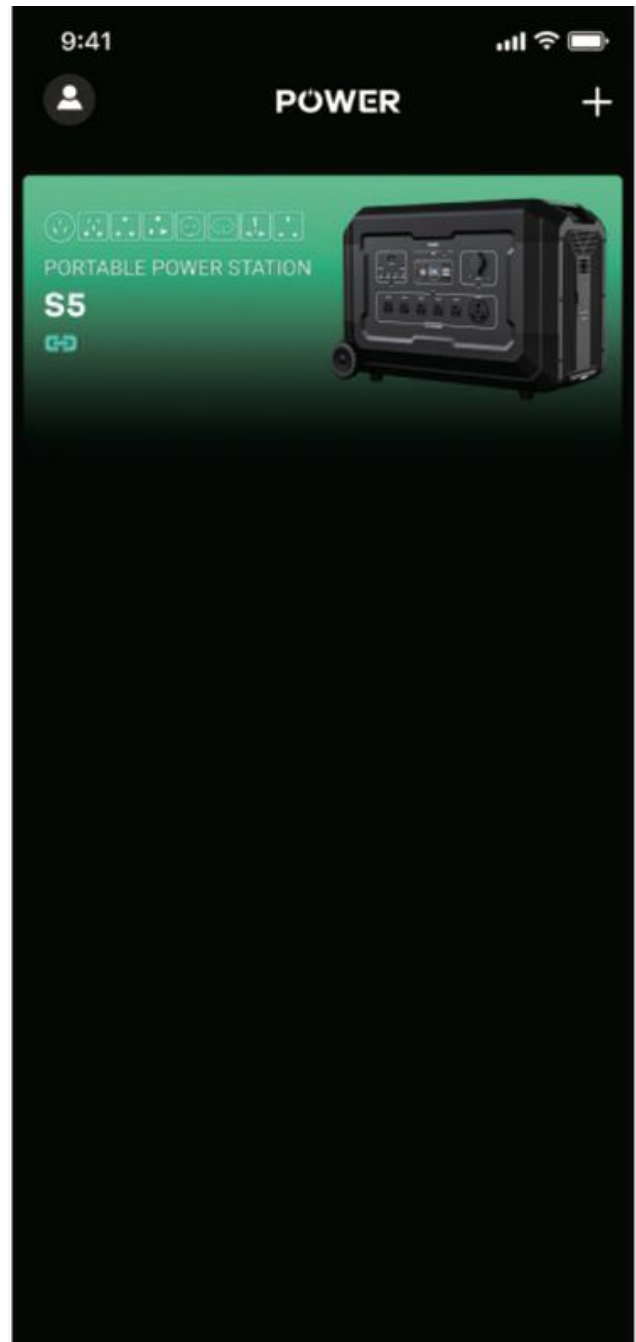
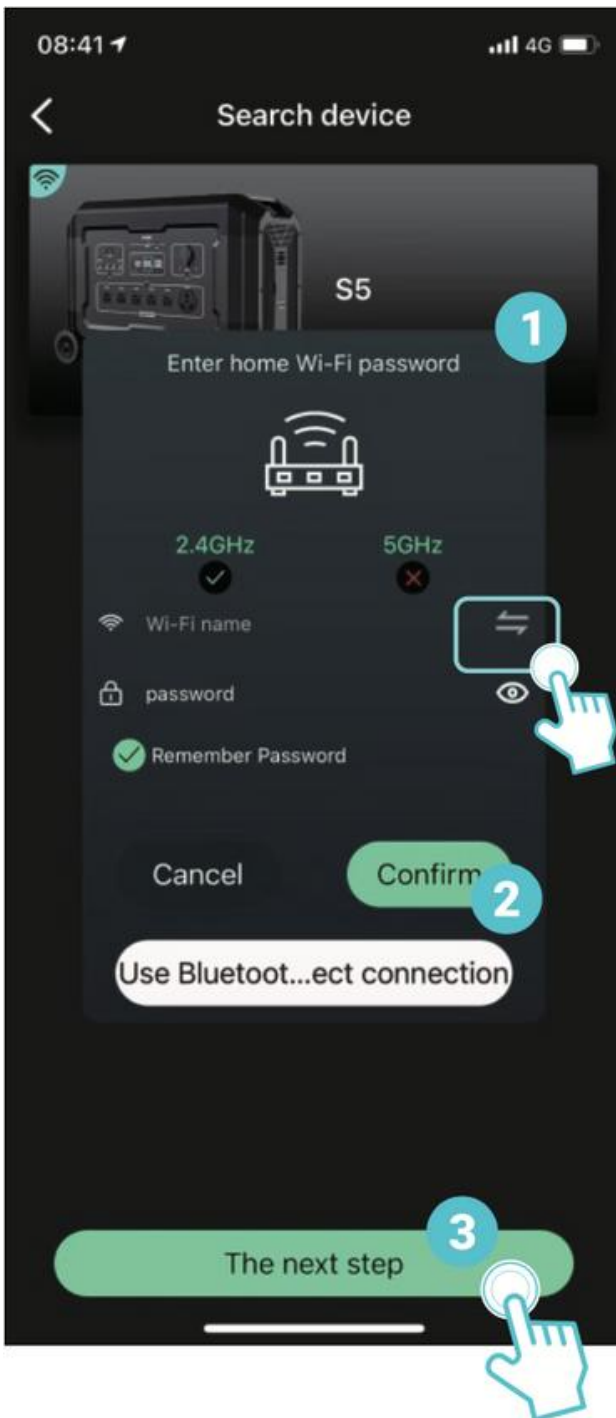

Hinweis: Das Gerät unterstützt nur WLAN-Verbindungen mit der 2,4-GHz-Frequenz. Bitte verwenden Sie WLAN mit der 2,4-GHz-Frequenz.

Bluetooth automatisch erkennen

Wenn der Dialog "Geräte entdecken" nicht auf der Startseite der App angezeigt wird, können Sie auf die Schaltfläche "Gerät hinzufügen" klicken, um nach Bluetooth-Geräten in der Nähe zu suchen. Beachten Sie, dass die App beim Klicken auf "Gerät hinzufügen" nicht automatisch das Bluetooth-Gerät durchsucht. Stattdessen müssen Sie das entsprechende Gerät manuell auswählen, es gemäß den App-Richtlinien zurücksetzen und anschließend die Bluetooth-Verbindung herstellen. Sollte Bluetooth selbst nach diesen Schritten nicht gefunden werden, überprüfen Sie bitte, ob das Gerät eingeschaltet ist, und versuchen Sie es erneut. Falls Sie weiterhin Schwierigkeiten haben, wenden Sie sich bitte an den offiziellen Kundendienst, um technischen Support zu erhalten.

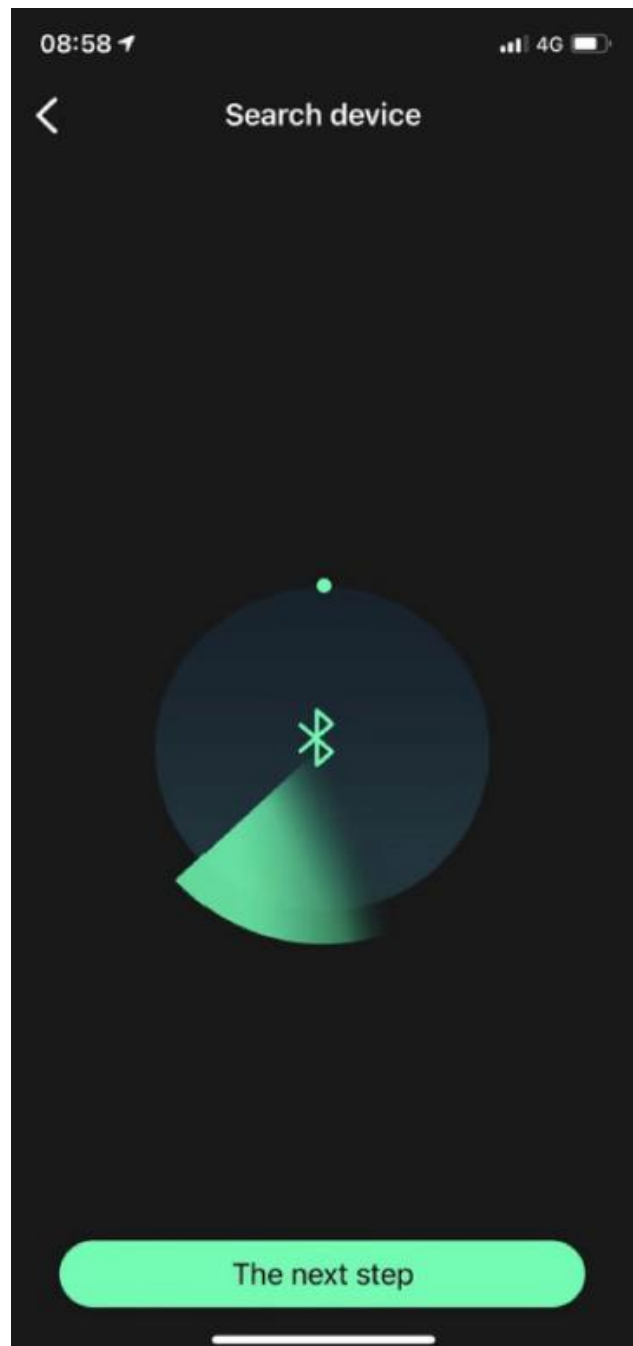
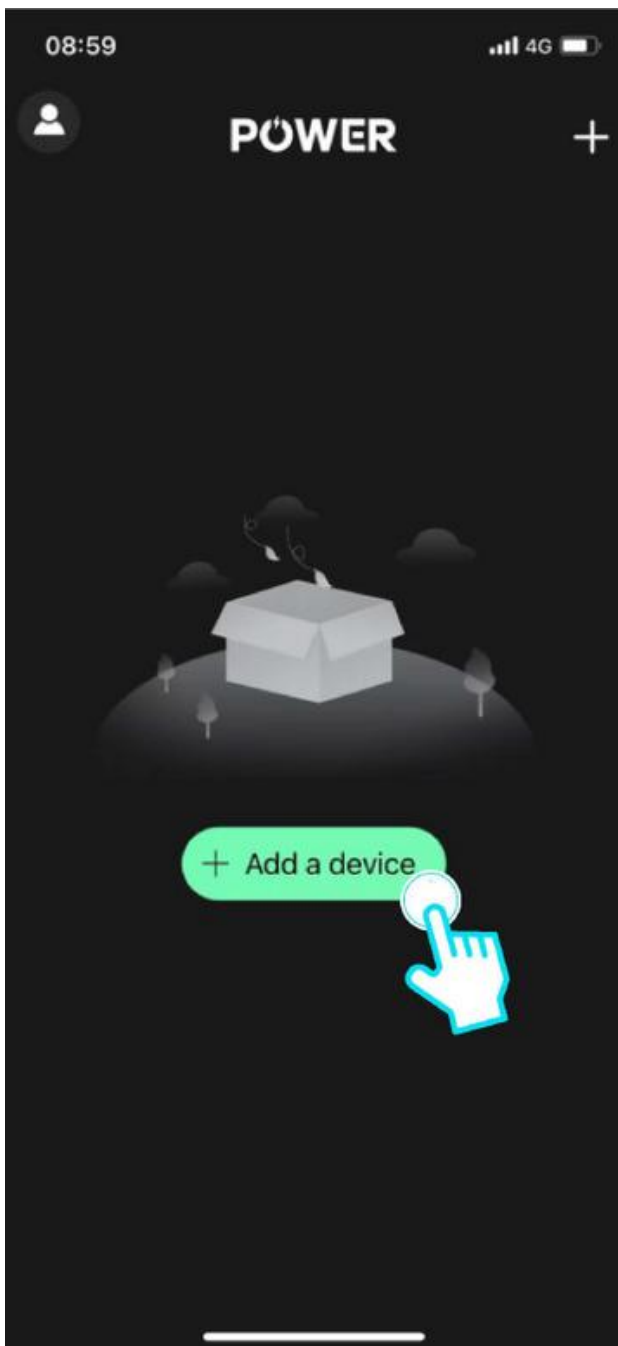

Die WLAN-Hotspot-Verbindung des Geräts

Auf der Startseite der App finden Sie die Schaltfläche "Gerät hinzufügen". Hier können Sie das entsprechende Gerät auswählen, das eine WLAN-Hotspot-Verbindung unterstützt, indem Sie es in der manuell hinzugefügten Geräteliste suchen und gemäß den Anweisungen der App auf "IoT" klicken. Durch das Klicken auf diese Schaltfläche wird das Gerät zurückgesetzt und eine Verbindung zum Wi-Fi-Hotspot hergestellt.

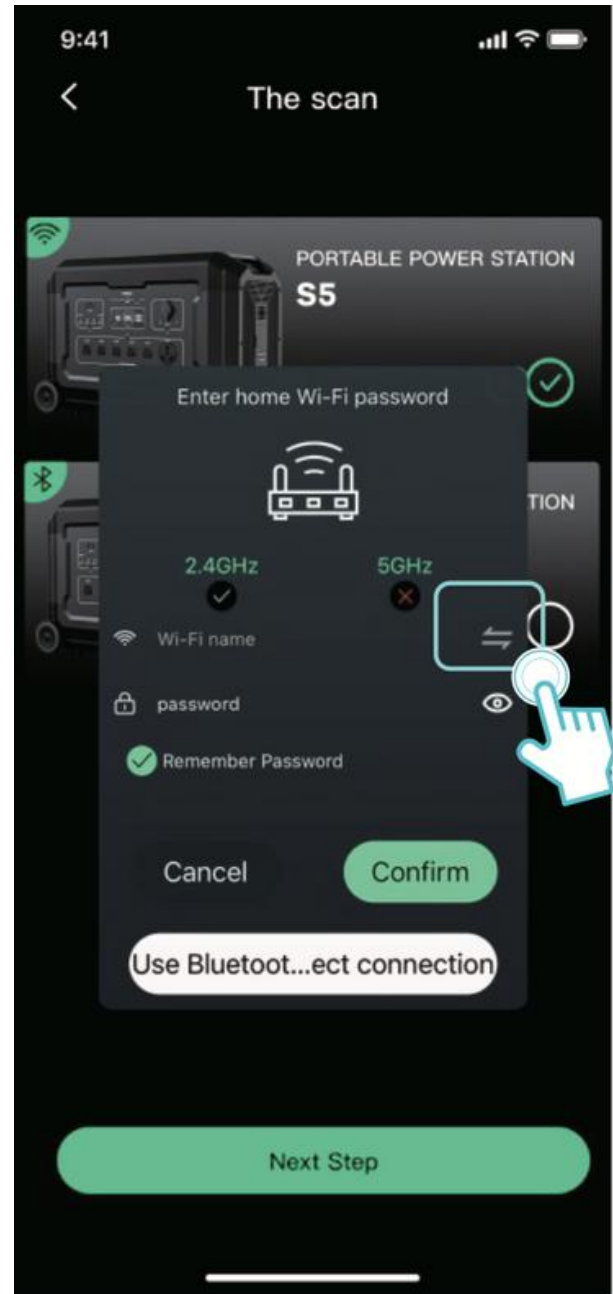

IoT-Verbindung

Bevor Sie eine Bluetooth- oder WLAN-Hotspot-Verbindung zwischen der App und dem Gerät herstellen, stellen Sie bitte sicher, dass die App auf dem Gerät installiert und mit dem Internet verbunden ist. Zu diesem Zeitpunkt ist das Gerät mit dem IoT verbunden und kann per App überall mit Internet gesteuert werden.

4. GERÄTEKONTROLLE UND UPGRADE

Gerätsteuerung

Nach erfolgreicher Verbindung zeigt die App das verbundene Gerät an. Durch Klicken auf das entsprechende Gerätesymbol können Sie die Gerätedetailseite aufrufen, um den aktuellen Status und die Daten anzuzeigen und das Gerät zu steuern.

Gerätsteuerung

Wenn die App über Bluetooth, WLAN-Hotspot oder IoT mit dem Gerät verbunden ist, befindet sich das Gerät im Online-Modus. Sie können den Gerätestatus und die Daten in Echtzeit auf der Gerätedetailseite der App anzeigen, das Gerät steuern, die Verbindung zum Gerät aufheben und vieles mehr.

Gerät ist offline

Wenn zwischen der App und dem Gerät keine Bluetooth-, WLAN-Hotspot- oder IoT-Verbindung besteht, befinden Sie sich im Offline-Modus. In diesem Modus können Sie den Gerätestatus und die Daten nicht in Echtzeit anzeigen oder das Gerät in der App nicht steuern.

Firmwareupgrade

Die Firmware-Upgrade-Funktion ist eine wichtige Funktion der App. Mit dieser Funktion können Sie neue Firmware-Versionen installieren, um bekannte Fehler zu beheben, die Leistung zu verbessern und neue Funktionen hinzuzufügen.

Suchen Sie nach einer neuen Firmware-Version

Es gibt zwei Methoden, um zu überprüfen, ob das aktuelle Gerät über eine zu aktualisierende Firmware-Version verfügt: automatische Erkennung und manuelle Überprüfung.

Automatische Erkennung: Nachdem die App die Gerätedetailseite aufgerufen hat und eine aktualisierbare Firmware-Version erkannt wird, wird ein Popup-Fenster angezeigt, das Sie daran erinnert, diese zu aktualisieren.

Manuelle Überprüfung: Sie können die Firmware aktualisieren, indem Sie auf der Seite „Einstellungen der App-Gerätedetails“ das Element „Firmware-Upgrade“ auswählen.

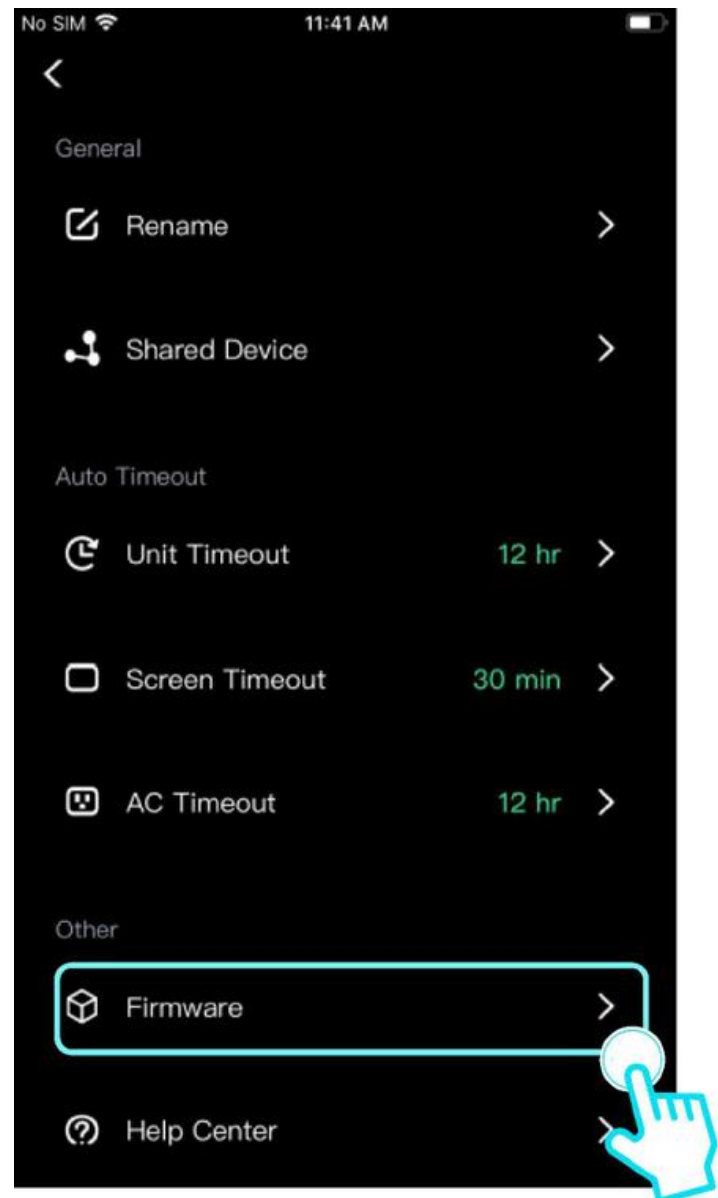
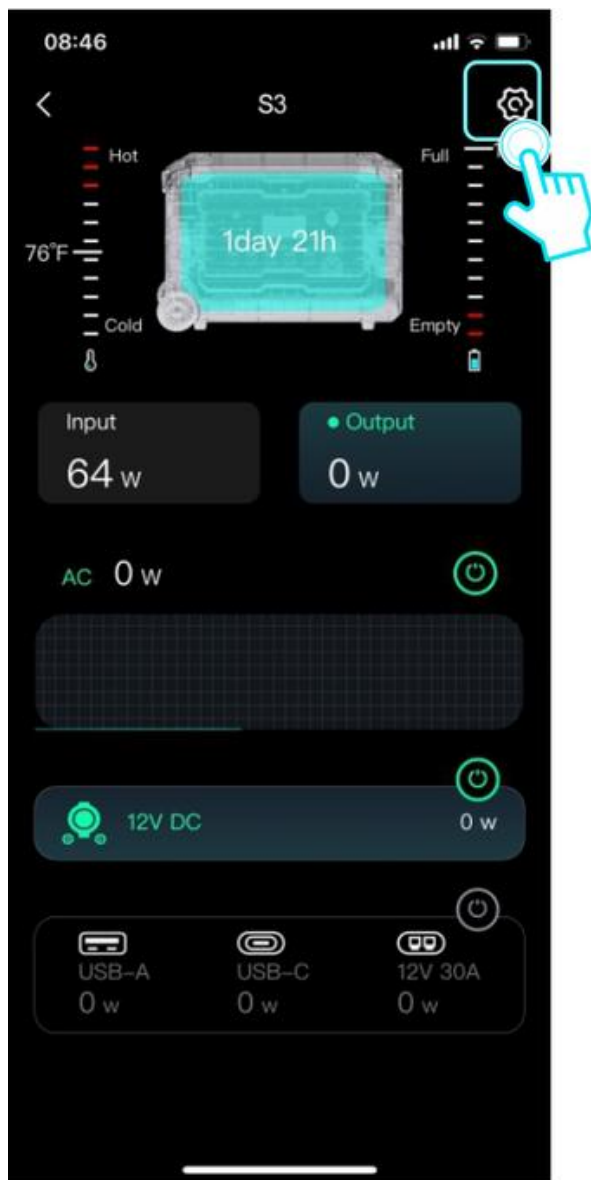

5. PERSÖNLICHE EINSTELLUNGEN & MEHR

Avatar und Spitzname ändern

Rufen Sie die App auf, klicken Sie oben links auf die Schaltfläche , um die Startseite aufzurufen, und klicken Sie dann oben auf den Avatar- und Spitznamenbereich, um die Seite „Persönliche Einstellungen“ aufzurufen. Klicken Sie auf der Seite „Persönliche Einstellungen“ auf die Schaltfläche „Avatar“ oder „Spitzname“ und befolgen Sie die Anweisungen auf der Seite, um den Avatar oder Spitznamen zu ändern.

Kennwort ändern

Klicken Sie auf der Seite „Persönliche Einstellungen“ auf die Schaltfläche „Passwort festlegen“, geben Sie entsprechend den Eingabeaufforderungen auf der Seite zweimal das vorherige und das neue Passwort ein und klicken Sie auf „Fertig stellen“.

6. PRODUKTLISTE

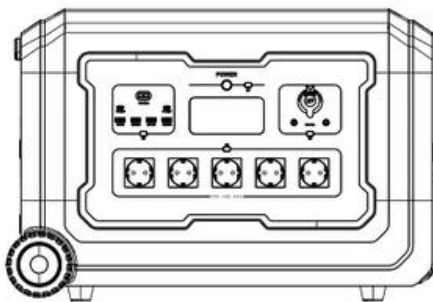

Power Station

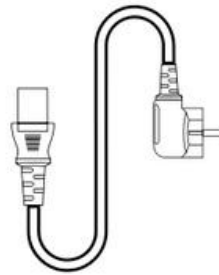

AC-Ladekabel

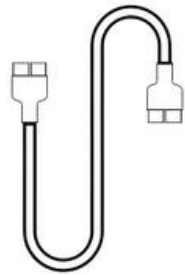

Anderson Kabel

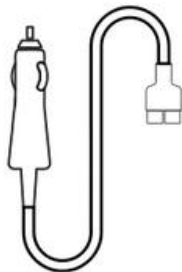

Anderson
Autoladekabel

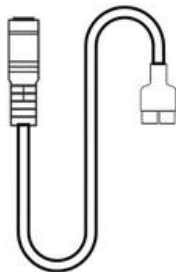

Anderson-7909 Kabel

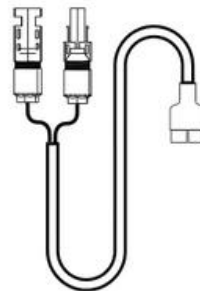

Anderson-MC4 Kabel

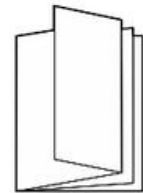

Bedienungsanleitung &
Garantiekarte

7. PRODUKTBESCHREIBUNG

Output Technical Parameters		
AC Output	Nennspannung	220~240Vac
	Nennleistung	5000W
	Spitzenleistung	7000W
	Frequenz	50Hz(60Hz)
DC 12V & Autoanzünder Output	Nennspannung	12V
	Nennleistung	120W
USB-A Output	5V/3A; 9V/2A; 12V/1.5A 【18W Max】 ; 5V/2A (Some iPhones are not applicable.)	
USB-C Output	5V/3A; 9V/3A; 12V/3A; 15V/3A; 20V/3A 【60W Max】	
Anderson Output	12V/30A	
Input		
AC-Input	220~240Va.c 16A Max 2500W Max	
PV(Anderson) Input	12~150Vd.c 15A Max 2100W Max	
EV-Input	220~240Va.c 16A Max	
Battery		
Nennkapazität	5040Wh	
Nennspannung	48Vd.c	
Batterietyp	LiFePO ₄	

Common Information

IP-Klasse	Ip21
Arbeitstemperatur	0~40°C
Abmessungen	25.2*11.9*17.2in (641.5*304.5*437.5mm)
Gewicht	112.4lb (51kg)

8. FUNKTIONSBESCHREIBUNG

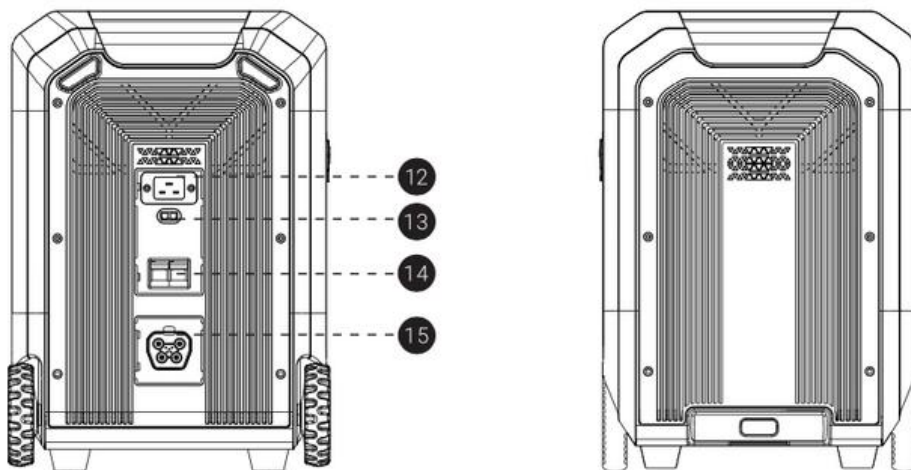
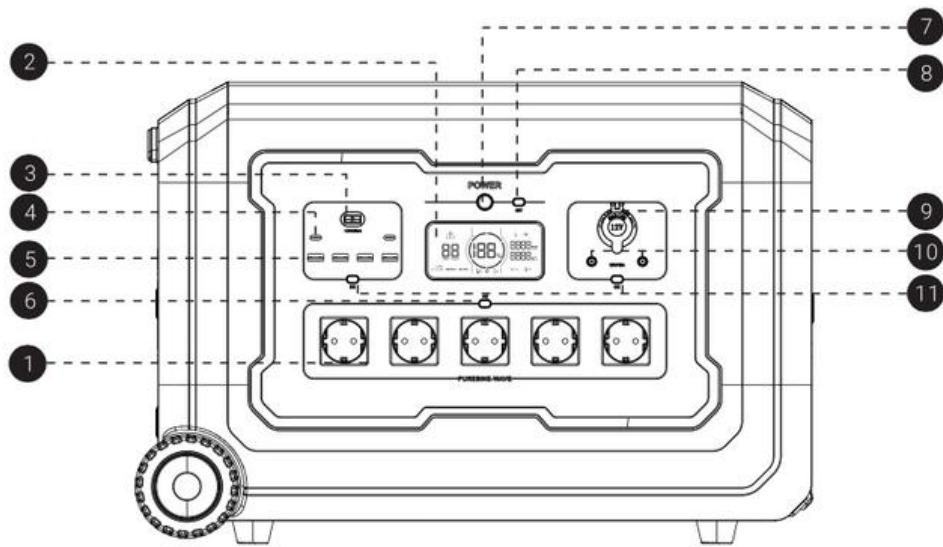

1. AC-Ausgangsport (max. 16A)

2. LCD-Bildschirm

3. Andreson-Ausgangsport

4. USB-C-Ausgangsanschluss

5. USB-A-Ausgangsanschluss

6. Ein-/Ausschalter für AC-Ausgangsport

7. Hauptschalter zum Ein-/Ausschalten

8. IOT-Ein/Aus-Schalter

9. 12V Autoladegerät-Ausgangsanschluss

10. DC 5521-Ausgangsport

11. Ein-/Ausschalter für DC-Ausgangsanschluss

12. Eingang für Wechselstromverstärkung

13. Andreson-Eingangsport

14. Schutzschalter

15. Anschluss für Erweiterungsbatterie

9. LCD-SCREEN BESCHREIBUNG

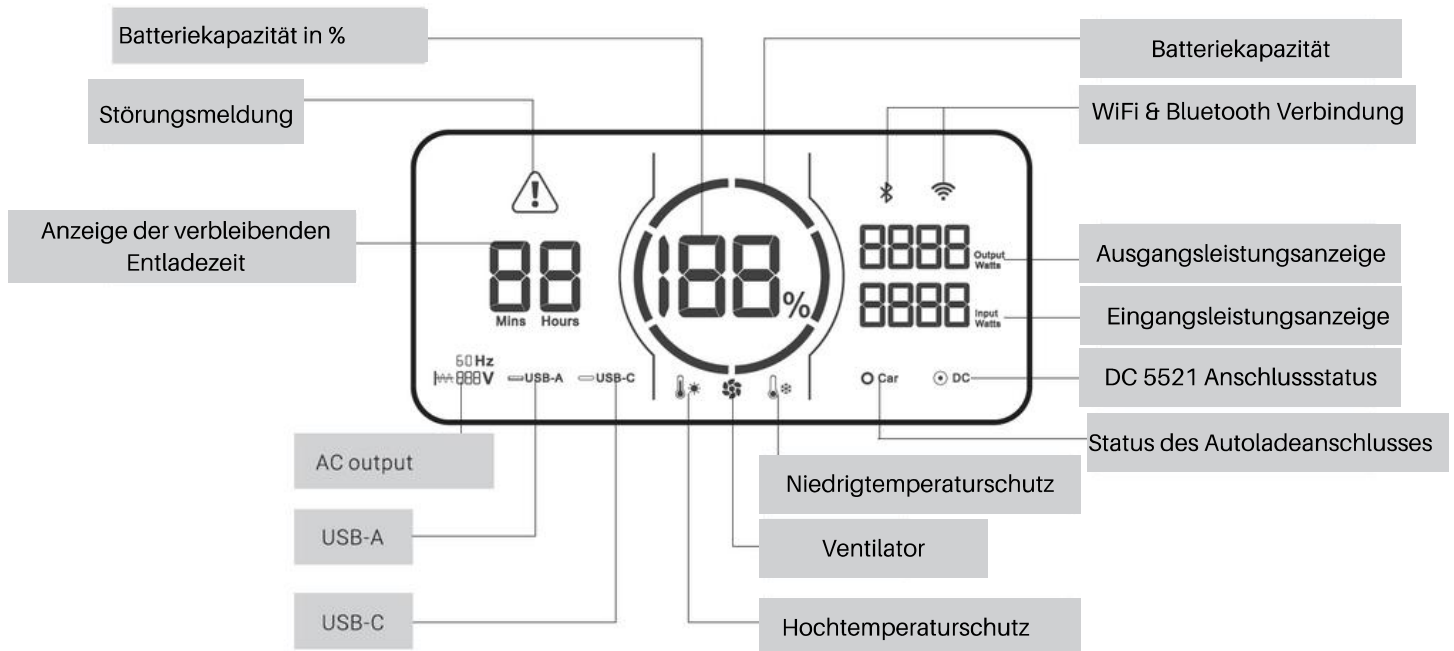

10. BEDIENUNGSANLEITUNG

Der LCD-Akku-Kapazitätskreis zeigt die verbleibende Kapazität an. Der Kapazitätskreis ist in sechs Segmente unterteilt, die etwa 17% ~ 35% ~ 51% ~ 68% ~ 85% ~ 100% der Kapazität repräsentieren. Das LCD-Display aktiviert sich automatisch bei Verwendung. Während des Entladens erlischt das blaue Kapazitätssegment auf dem Display, was auf die verbleibende Kapazität hinweist. Während des Ladens blinkt der blaue Batteriekapazitätskreis im Uhrzeigersinn entlang seiner Bahn, was anzeigt, dass das Gerät sich im Ladezustand befindet. Die Zahl auf der rechten Seite des Energiekreises zeigt die Eingangsleistung in Echtzeit an. Wenn der Akku vollständig geladen ist, leuchten alle blauen Kapazitätssegmente auf und bleiben stabil. Nach dem Ladevorgang bitte das Ladegerät entfernen.

Um das Produkt einzuschalten, drücken Sie den Hauptstromschalter einmal lange, wodurch das LCD-Display aktiviert wird und die Hauptstromanzeige pulsierend weiß aufleuchtet. Um das Produkt auszuschalten, halten Sie den Hauptstromschalter mindestens 3 Sekunden lang gedrückt, und gleichzeitig wird das LCD-Display deaktiviert.

Nachdem Sie den Hauptstrom eingeschaltet haben, drücken Sie leicht den separaten Knopf jeder Komponente. Das LCD-Display wird das entsprechende Funktionsymbol anzeigen, und die Funktion ist aktiviert. Drücken Sie den separaten Knopf erneut leicht, um das entsprechende Funktionsymbol zu deaktivieren, und die Funktion wird gestoppt.

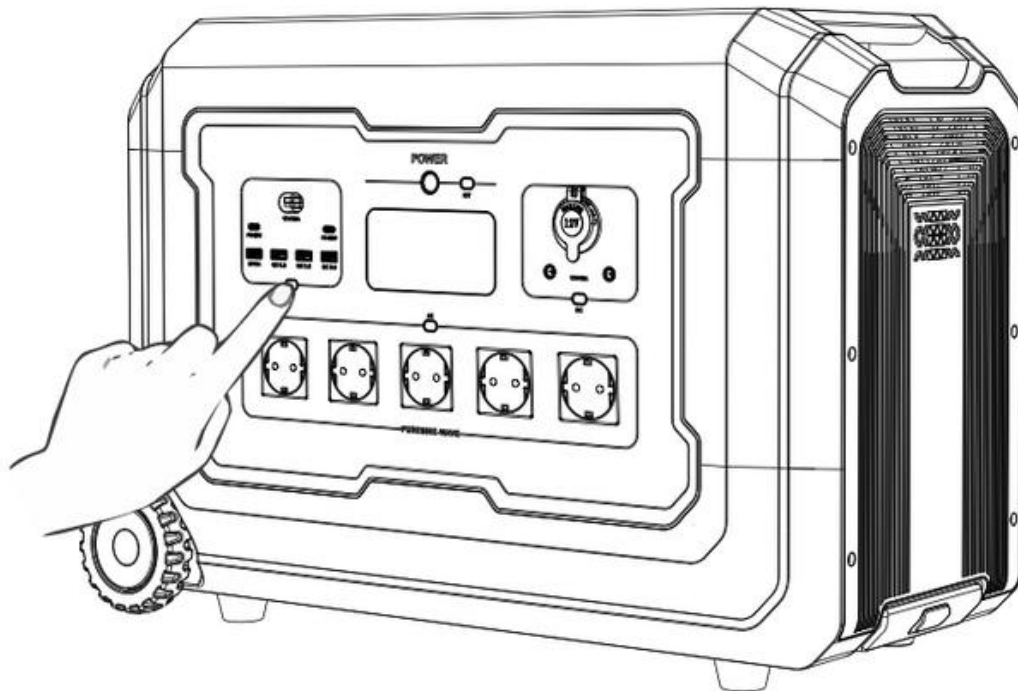

Hinweis:

1. Nachdem der Hauptstrom eingeschaltet wurde, drücken Sie einmal kurz den Hauptstromschalter, um das LCD-Display auszuschalten, während das Produkt weiterhin in Betrieb ist.
2. Wenn das Produkt 5 Minuten lang nicht verwendet wird, wechselt es in den Ruhezustand, wobei das LCD-Display deaktiviert wird. Wenn Sie das Produkt erneut verwenden, wird das LCD-Display automatisch aktiviert.
3. Das Produkt ist standardmäßig auf eine Standby-Zeit von 12 Stunden eingestellt. Wenn die Ausgangsleistungstasten ausgeschaltet sind und keine andere Belastung für 12 Stunden vorhanden ist, wird das Produkt automatisch abgeschaltet. Sie können die Standby-Dauer in der App anpassen.

Um das Produkt einzuschalten, drücken Sie den Hauptstromschalter einmal lange, wodurch das LCD-Display aktiviert wird und die Hauptstromanzeige pulsierend weiß aufleuchtet. Um das Produkt auszuschalten, halten Sie den Hauptstromschalter mindestens 3 Sekunden lang gedrückt, und gleichzeitig wird das LCD-Display deaktiviert.

Nachdem Sie den Hauptstrom eingeschaltet haben, drücken Sie leicht den separaten Knopf jeder Komponente. Das LCD-Display wird das entsprechende Funktionsymbol anzeigen, und die Funktion ist aktiviert. Drücken Sie den separaten Knopf erneut leicht, um das entsprechende Funktionsymbol zu deaktivieren, und die Funktion wird gestoppt.

11. LADEVORGANG

AC-Laden

Verwenden Sie das Standard-Wechselstrom-Ladekabel zum Laden des Geräts und schließen Sie es wie in der Abbildung gezeigt an. Schalten Sie dann den AC IN-Schalter ein. Wenn auf dem Bildschirm eine Anzeige für die Eingangsleistung erscheint, beginnt das Gerät mit dem Aufladen. Es unterstützt Schnellladung mit bis zu 2000 W. Das Gerät kann in etwa 2,5 Stunden vollständig aufgeladen werden.

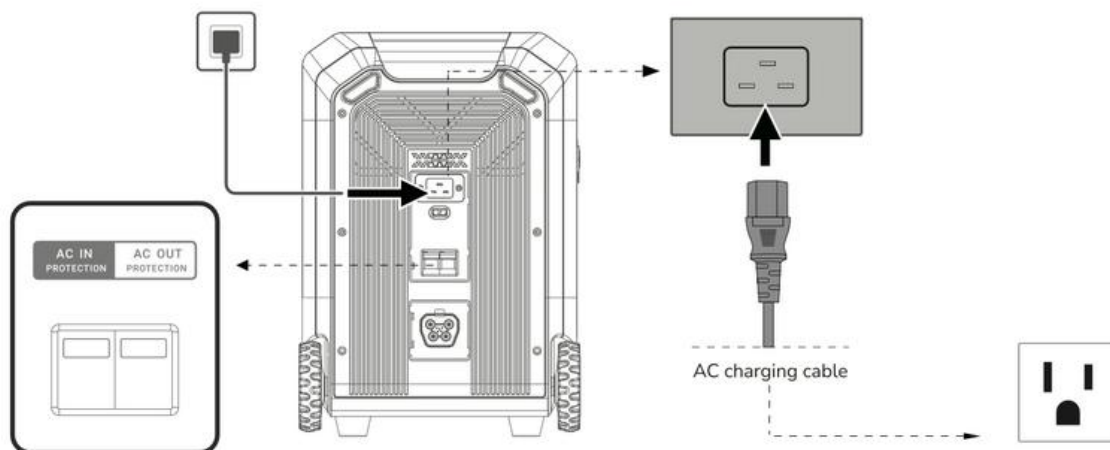

Hinweis: Bitte verwenden Sie für die Schnellladung ausschließlich das im Lieferumfang enthaltene AC-Ladekabel. Verwenden Sie keinesfalls andere Kabel zum Laden. Schließen Sie das Kabel direkt an eine AC-Steckdose an und stellen Sie sicher, dass die Stromstärke der Steckdose mindestens 16 Ampere beträgt. Andernfalls reduzieren Sie die Ladegeschwindigkeit des Geräts mithilfe des AC-Ladegeschwindigkeitsschalters. Das Unternehmen übernimmt keinerlei Verantwortung für etwaige Konsequenzen, die sich aus dem Nichtbefolgen dieser Anweisungen ergeben, einschließlich, jedoch nicht beschränkt auf das Laden mit anderen AC-Ladekabeln.

Einstellungen für Schnellladung und Langsamladung

Hinweis: Das Gerät muss eingeschaltet sein und die Ein- und Ausgänge müssen abgeschaltet sein.

1. Drücken Sie gleichzeitig die IOT-Taste + die linke DC-Taste für 3~5 Sekunden, der LCD-Bildschirm blinkt und zeigt "SET", das Produkt geben Sie die Eingangsleistung Schaltschnittstelle, leicht drücken Sie die IOT-Taste zu wechseln, "L" bedeutet langsame Aufladung (1250W Eingang), "H" bedeutet schnelle Ladung (2500W Eingang);
2. nach der Umschaltung abgeschlossen ist, drücken Sie die POWER-Taste für 3~5 Sekunden, um die Einstellung zu bestätigen: der LCD-Bildschirm aufhören zu blinken und Anzeige "SUC", was bedeutet, die Einstellung erfolgreich ist;
3. Drücken Sie die POWER-Taste erneut für 3~5 Sekunden, um die Schnelllade- und Langsamladefunktion zu beenden.

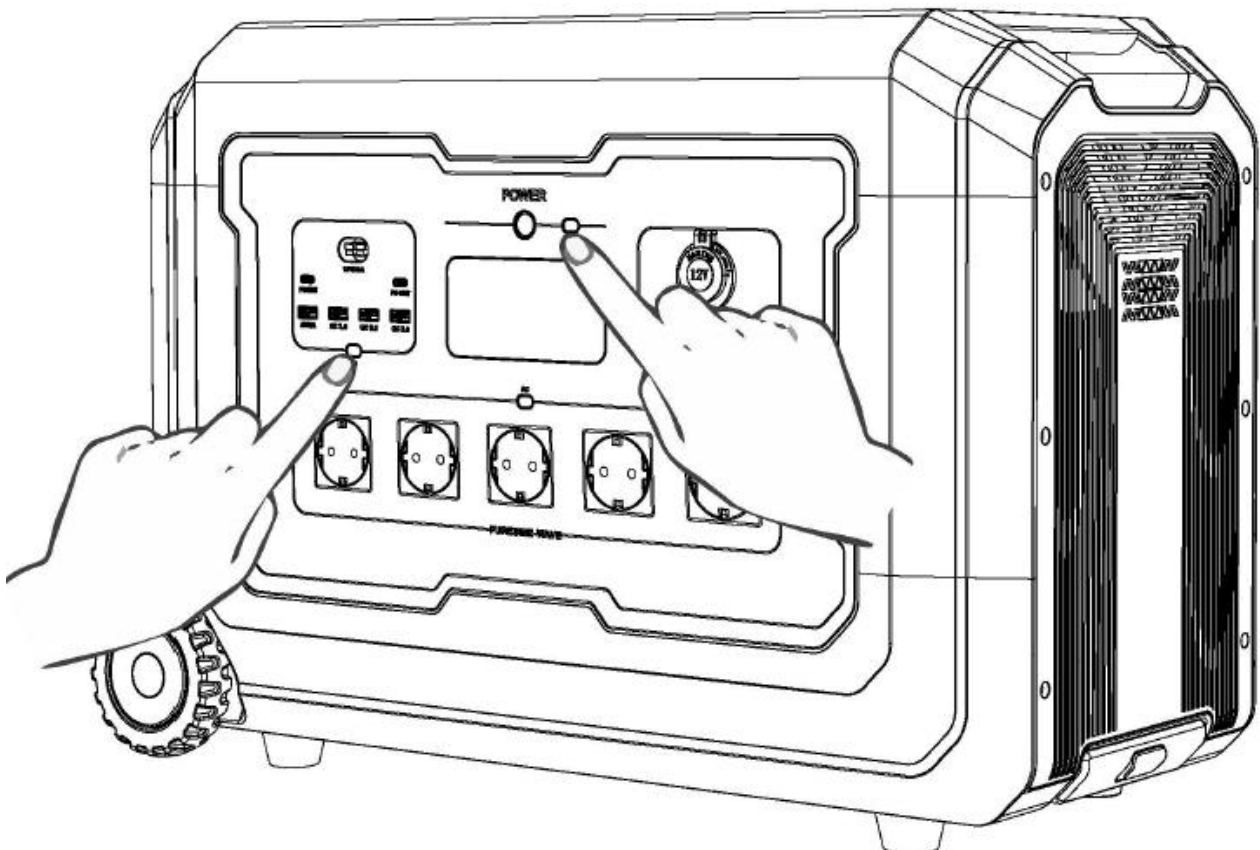

Solares Aufladen

Verwenden Sie das Zubehör 1 Stück Anderson-MC4-Kabel und 6 Stück MC4-7909-Kabel, um das Standard-Solarpanel (bis zu 6 Standard-Solarmodule) mit dem Gerät zu verbinden, und es wird in etwa 3,5 Stunden vollständig aufgeladen sein.

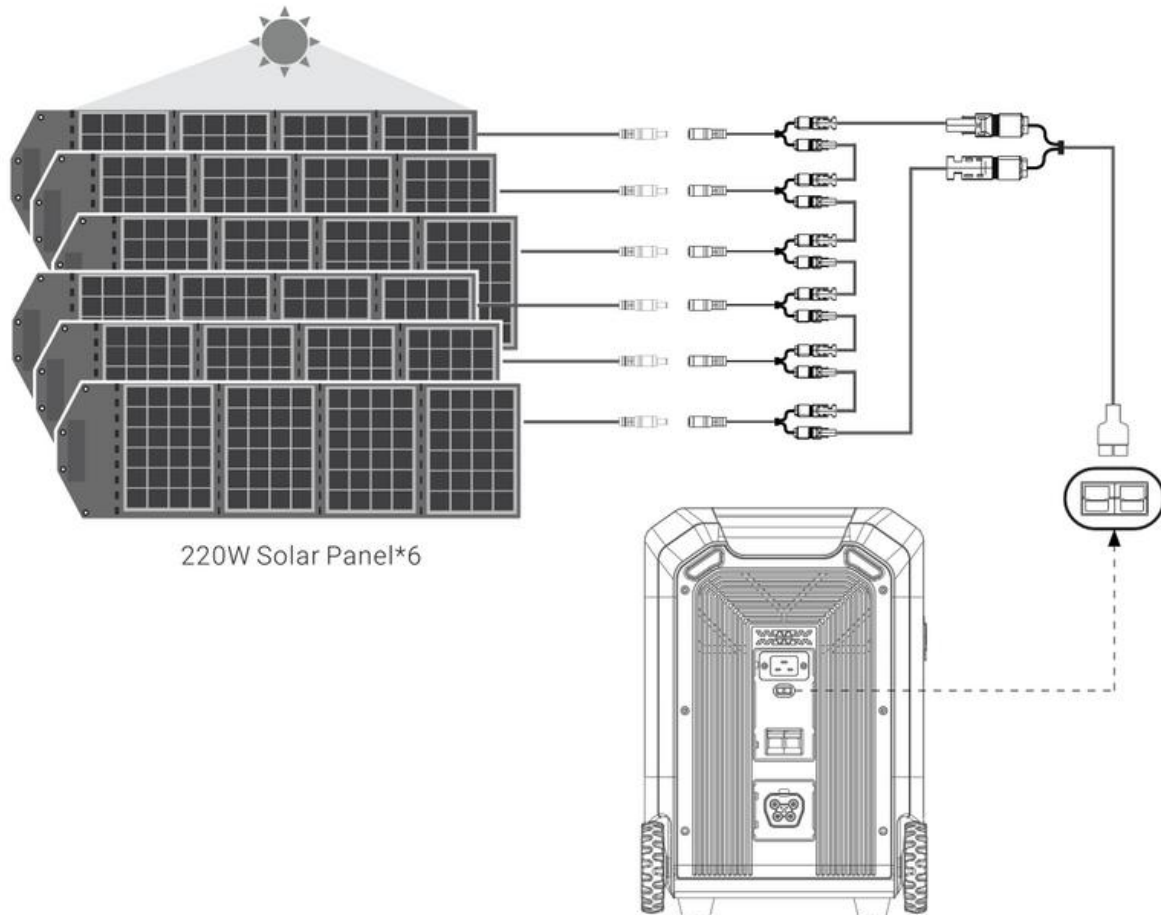

Hinweis:

1. Das Solarkabel (MC4-7909-Kabel) und das Solarpanel müssen separat erworben werden.
2. Wenn Sie das passende Solarpanel zum Aufladen dieses Produkts verwenden, schließen Sie es bitte gemäß der Bedienungsanleitung an.
3. Bevor Sie das Solarpanel anschließen, vergewissern Sie sich bitte, dass die Ausgangsspannung des Solarpanels innerhalb von 150V liegt, um Schäden am Produkt zu vermeiden.

Ladung über KFZ

Verwenden Sie den Anschluss des Autoladegeräts im Auto, um dieses Produkt aufzuladen. Es unterstützt 12V /8A. Um die Autobatterie davor zu schützen, Strom zu verlieren und nicht starten zu können, ist es notwendig, das Autoladegerät zum Laden zu verwenden, nachdem das Auto gestartet wurde. Stellen Sie gleichzeitig sicher, dass der Anschluss des Autoladegeräts und der Zigarettenanzünder des Autoladegeräts gut miteinander verbunden sind. Das Unternehmen kann nicht für Schäden verantwortlich gemacht werden, die durch die Nichteinhaltung des Standardbetriebs verursacht werden.

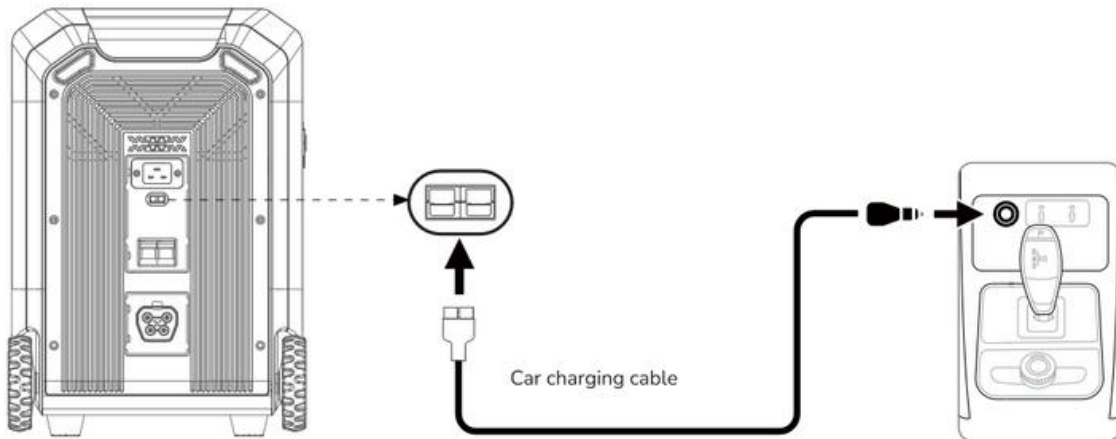

Aufladen des erweiterbaren Akkus

An dieses Produkt kann ein Netzteil (bis zu einem) angeschlossen werden. Verwenden Sie das produktspezifische Netzkabel, um das Gerät mit dem Akku zu verbinden. Das Gerät beginnt mit dem Aufladen, wenn auf dem Bildschirm eine Anzeige für die Eingangsleistung erscheint.

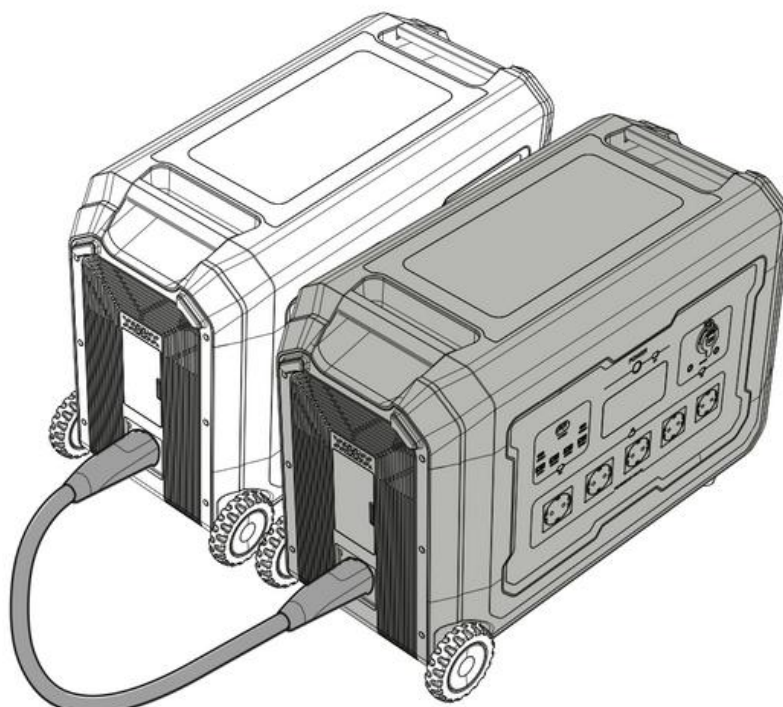

Hinweis:

1. Bitte stellen Sie sicher, dass sowohl das Produkt als auch der Powerpack ausgeschaltet sind, bevor Sie sie miteinander verbinden.
2. Nachdem das Gerät an das Netzteil angeschlossen wurde, vergewissern Sie sich, dass das LCD-Display des Geräts die Eingangsleistung anzeigt, und nehmen Sie es dann in Betrieb.
3. Schließen Sie das Netzteil während des Lade- und Entladevorgangs nicht direkt an oder entfernen Sie es nicht. Wenn Sie das Netzteil während des Betriebs anschließen oder entfernen müssen, schalten Sie es bitte vorher aus.
4. Berühren Sie die Metallklemmen an der Anschlussbuchse des Netzteils nicht mit den Händen oder anderen Gegenständen. Sollten sich Fremdkörper an den Metallklemmen befinden, wischen Sie sie bitte mit einem trockenen Tuch ab.

12. WEITERE FUNKTIONEN

EPS (Notstromversorgung)

Das Produkt unterstützt EPS (Emergency Power Supply). Wenn Sie das Stromnetz über ein AC-Kabel mit dem AC-Eingangsanschluss des Produkts verbinden, können Sie elektrische Geräte über den AC-Ausgangsanschluss versorgen (in dieser Situation erfolgt die AC-Stromversorgung aus dem Netz und nicht aus der Stromstation). Im Falle eines plötzlichen Stromausfalls kann das Produkt innerhalb von 20 Millisekunden automatisch in den batteriebetriebenen Versorgungsmodus umschalten.

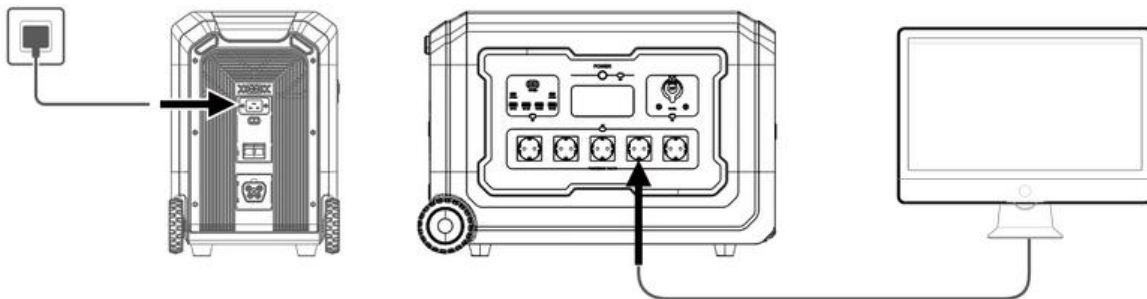

Hinweis:

Diese Funktion ist eine nicht-professionelle USV-Funktion und unterstützt keine unterbrechungsfreie Umschaltung (0ms). Bitte schließen Sie das Gerät nicht an Geräte an, die eine zuverlässige unterbrechungsfreie Stromversorgung benötigen, wie beispielsweise Datenserver und Workstations, oder verwenden Sie es erst nach ausgiebigen Tests, um die Kompatibilität sicherzustellen. Es wird empfohlen, während des Betriebs nur ein Gerät anzuschließen, und die Betriebsleistung des angeschlossenen Geräts sollte 5000 W (Eingang + Ausgang) nicht überschreiten. Bei einer Last und einem Ladevorgang von 5000 W wird der Ausgang bei Überlastung innerhalb von einer Minute und bei einer Last von mehr als 5000 W innerhalb von 1 Sekunde automatisch abgeschaltet. Verwenden Sie nicht mehrere Geräte gleichzeitig, um den Überlastungsschutz dieses Produkts zu vermeiden. Das Unternehmen übernimmt keine Verantwortung für etwaige Abweichungen von den Anweisungen, die zu einer fehlerhaften Funktion des Geräts oder Datenverlust führen könnten.

Frequenzumschaltung

1. Im eingeschalteten Zustand schalten Sie die AC-Ausgabe aus. Drücken Sie gleichzeitig die Hauptstromtaste und die DC-Taste (USB-Ausgabe), um das Frequenzumschaltmenü aufzurufen.
2. Verwenden Sie die AC-Ausgabebetaste, um die Frequenz zu ändern. Die zu ändernde Frequenz wird weiterhin blinken.
3. Halten Sie die Hauptstromtaste gedrückt, um die Frequenz einzustellen. Das Wort "SUC" wird angezeigt, wenn die Einstellung erfolgreich ist. Drücken Sie dann lange die Hauptstromtaste, um das Einstellungs Menü zu verlassen.

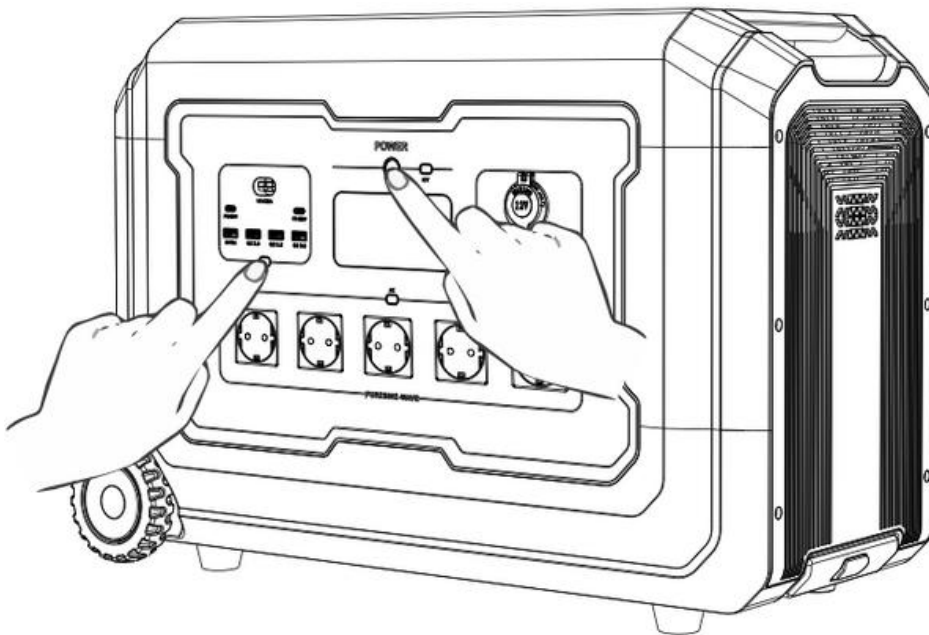

Trennschalter

Die Hauptfunktion des Leistungsschalters besteht darin, den Laststromkreis zu unterbrechen und zu verbinden und den Fehlerstromkreis zu unterbrechen, um eine Ausweitung des Unfalls zu verhindern und einen sicheren Betrieb zu gewährleisten. Im Falle einer elektrischen Überlastung oder eines anormalen Betriebs, wenn ein Fehler auftritt, schaltet der Schutzschalter automatisch den Schalter aus, um elektrische Geräte und Stromkreise zu schützen.

1. Bitte schalten Sie den AC IN-Schalter ein, wenn Sie das Gerät mit Netzstrom aufladen.
2. Bitte schalten Sie den AC OUT-Schalter ein, wenn Sie mit Wechselstrom laden, da sonst keine Leistung am AC-Ausgang zur Verfügung steht;
3. Bitte schalten Sie die Schalter AC IN und AC OUT gleichzeitig ein, wenn Sie die EPS-Funktion verwenden möchten (Last hat Vorrang vor dem Laden: Laden+Last < 5000W).

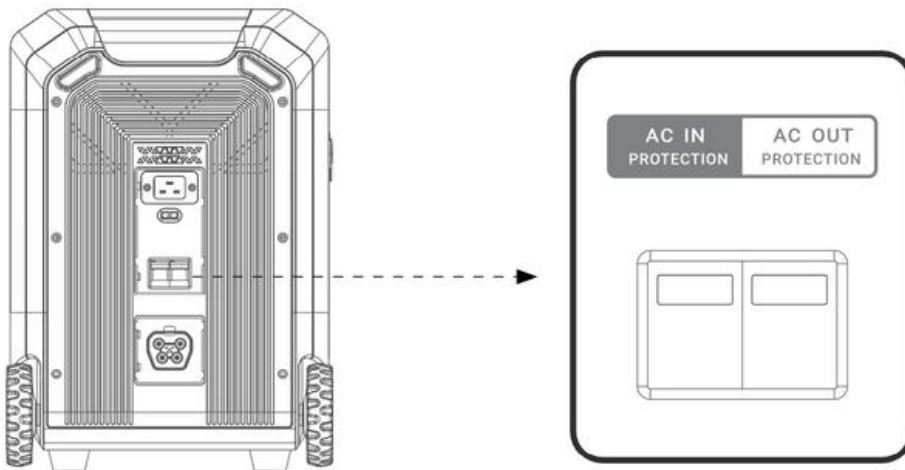

13. FAQ

1. Welche Batterie ist in der Portable Powerstation verbaut?

Es ist eine hochwertige Lithiumeisenphosphat-Batterien (LiFePO4) verbaut.

2. Welche Geräte kann der AC-Ausgangsanschluss des Geräts mit Strom versorgen?

Mit einer Nennleistung von 5000 W und einer Spitzenleistung von 7000 W kann der Wechselstromausgang des Produkts die meisten Haushaltsgeräte mit Strom versorgen. Wir empfehlen Ihnen, vor der Verwendung des Produkts die Leistung der Geräte zu überprüfen und sicherzustellen, dass die Summe der Leistung aller geladenen Geräte unter der Nennleistung liegt.

3. Wie lange kann die Portable Powerstation meine Geräte aufladen?

Die Ladezeit wird auf dem LCD-Bildschirm des Geräts angezeigt und kann verwendet werden, um die Ladezeit für die meisten Geräte mit stabilem Stromverbrauch abzuschätzen.

4. Wie kann ich erkennen, ob das Gerät aufgeladen wird?

Während des Ladevorgangs wird die verbleibende Ladezeit auf dem LCD-Bildschirm angezeigt. Gleichzeitig beginnt das Ladeanzeige-Symbol zu rotieren und zeigt die verbleibende Batteriekapazität sowie die Eingangsleistung auf der rechten Seite des Kreises an.

5. Wie reinige ich die Portable Powerstation?

Bitte reinigen Sie das Gerät sanft mit einem trockenen, weichen, sauberen Tuch oder einem Papiertuch.

6. Wie bewahre ich die Portable Powerstation auf?

Vor der Aufbewahrung schalten Sie das Gerät bitte aus und lagern Sie es an einem trockenen, gut belüfteten Ort bei Raumtemperatur. Vermeiden Sie die Lagerung in der Nähe von Wasserquellen. Für die Langzeitlagerung empfehlen wir, alle drei Monate eine Entladung und Aufladung durchzuführen, um die Lebensdauer der Batterie zu verlängern.

13. FAQ



















7. Kann die Portable Powerstation im Flugzeug mitgeführt werden?









Nein, dieses Gerät darf nicht im Flugzeug mitgeführt werden.

8. Stimmt die tatsächliche Ausgangskapazität des Geräts mit der im Benutzerhandbuch angegebenen Kapazität überein?

Die im Benutzerhandbuch angegebene Kapazität bezieht sich auf die Nennkapazität des Batteriepacks dieses Geräts. Aufgrund des Wirkungsgradverlusts während des Lade- und Entladevorgangs beträgt die tatsächliche Ausgangskapazität des Geräts weniger als die im Benutzerhandbuch angegebene Kapazität.

14. FEHLERBESEITIGUNG

Code	Beschreibung	Performance	Fehlerbeseitigung
E000	Kurzschlusschutz am AC-Ausgang	  blinkt, keine Ausgabe	Drücken Sie zur Wiederherstellung die Ein-/Aus-Taste für den AC-Ausgang
E001	Ausgangsüberlastschutz	  blinkt, keine Ausgabe	Blinkende Symbole zeigen an, welche Stromquelle überlastet ist. Der Überlastschutz muss manuell wiederhergestellt werden, USV-Funktion Überlastung 2500 W 1 Sek
E002	Schutz vor schwacher Wechselstrombatterie	Der entsprechende Port hat keinen Ausgang	Nach dem Schutz starten Sie die entsprechenden Funktionstasten, um die Funktionen wiederherzustellen, und laden Sie sie rechtzeitig neu
E003	AC-Ausgangs-Überspannungs- und Unterspannungsschutz	 blinkt, keine Ausgabe	Zum Wiederherstellen müssen Sie den Netzschalter manuell drücken
E004	Anormale AC-Eingangsfrequenz	 blinkt, keine Ausgabe	Automatische Wiederherstellung, wenn die Spannung normal ist
E005	Hohe und niedrige Busspannung, Überstrom	blinkt, keine Ausgabe von jedem Teil 	Zur Wiederherstellung müssen Sie den Netzschalter manuell betätigen
E006	<ul style="list-style-type: none"> • Wechselrichter-Übertemperaturladung • Übertemperaturschutz 	   blinkt, keine Ausgabe	Wenn die Temperatur auf ein normales Niveau sinkt, erholt sie sich automatisch
E007	PV-Eingangsspannungs- und Unterspannungsschutz	Keine PV-Ladung	Es wird „automatisch“ wiederhergestellt, wenn sich die Eingangsspannung an den Eingangsspannungsbereich anpasst
E008	12V 30A Überlast-Kurzschlusschutz	 blinkt, keine Ausgabe	Zur Wiederherstellung müssen Sie den Gleichstromschalter manuell betätigen
E009	24-V-Hilfsstrom-Überlast-Kurzschlussalarm	Die DC-Platine meldet einen Fehler, schaltet den Ausgang jedoch nicht ab	Reduzieren Sie die Belastung des DC-Anschlusses
E010	Überlastung des Zigarettenanzünders und Kurzschluss	   blinkt, keine Ausgabe	Zur Wiederherstellung müssen Sie den Gleichstromschalter manuell betätigen
E011	USB-A-Anschluss über Anschluss- und Aufnahmeschaltkreis	  blinkt, keine Ausgabe	Zur Wiederherstellung müssen Sie den Gleichstromschalter manuell betätigen
E012	Überlastung des USB-C-Anschlusses und Stromausfall	  blinkt, keine Ausgabe	Zur Wiederherstellung müssen Sie den Gleichstromschalter manuell betätigen
E013	Batterieunterspannungsschutz bei Gleichstromentladung	E013 Code blinkt, keine Ausgabe	Starten Sie nach dem Schutz die entsprechenden Funktionstasten neu, um die Funktionen wiederherzustellen und laden Sie es rechtzeitig auf

Code	Beschreibung	Performance	Fehlerbeseitigung
E014	Übertemperatur beim PV-Laden	 PV-Ladung ausgeschaltet	Nachdem sich die Temperatur erholt hat, verschwindet der Fehler automatisch und der Ladevorgang wird fortgesetzt
E015	Übertemperatur PV-Ausgang	 blinkt, keine Ausgabe	Drücken Sie zur Fehlerbehebung die DC-Taste auf der linken Seite
E020	BMS-Kommunikationsfehler	 blinkt, keine Ausgabe	Überprüfen Sie das BMS-Kommunikationskabel
E021	Legen Sie das Gerät beiseite und warten Sie, bis sich die Batteriespannung automatisch erholt	E021 Code blinkt	Legen Sie das Gerät beiseite und warten Sie, bis sich die Batteriespannung automatisch erholt
E022	Einzelne Zelle der Batterie unter Spannung	E022-Code blinkt, schalten Sie den Ausgang aus	Schließen Sie das AC-Ladekabel an und laden Sie weiter, bis die Spannung normal ist
E023	Die Gesamtspannung der Batterie ist zu hoch	E023-Code blinkt, aber schaltet den Ausgang nicht aus	Legen Sie das Gerät beiseite und warten Sie, bis sich die Batteriespannung automatisch erholt
E024	Die Gesamtspannung der Batterie ist zu niedrig	 blinkt, keine Ausgabe	Schließen Sie das AC-Ladekabel an und laden Sie weiter, bis die Spannung normal ist
E025	Übertemperatur der Batteriezelle	blinkt, keine Ausgabe 	Automatische Wiederherstellung, wenn die Temperatur abkühlt
E026	Niedrige Temperatur der Batteriezelle	blinkt, keine Ausgabe 	Automatische Wiederherstellung, wenn die Temperatur abkühlt
E027	Systemüberladung	Das AC-Symbol blinkt, der AC-Ausgang ist geschlossen, der DC-Ausgang ist normal, die AC-Last ist höher als 2600 VA oder die AC+DC-Last ist höher als 2600 W	Zur Wiederherstellung müssen Sie manuell die Ein-/Aus-Taste für die Wechselstromversorgung drücken
E028	Übertemperatur beim Laden	 blinkt, Gerät stoppt die Eingabe	Automatische Wiederherstellung, wenn die Temperatur abkühlt
E029	MOS-Übertemperatur	blinkt, keine Ausgabe 	Automatische Regeneration, wenn die Temperatur abkühlt
E030	Power-Pack-Ausnahmen	Das falsche Netzteil angeschlossen	

15. AUFBEWAHRUNG & WARTUNG

1. Bitte bewahren Sie das Produkt fern von Wasser, Hitze und Metallgegenständen auf

2. Um die Lebensdauer der Batterie zu verlängern, wird die Verwendung empfohlen

Bewahren Sie dieses Produkt nicht bei einer Umgebungstemperatur zwischen 20 °C und 30 °C auf.

3. Für eine Langzeitlagerung laden und entladen Sie das Produkt bitte alle 3 Monate (zuerst auf 0 % entladen, dann vollständig aufladen und dann für eine Langzeitlagerung auf 60 % entladen). Produkte, die länger als 6 Monate nicht aufgeladen und entladen wurden, fallen nicht unter die Garantie.

4. Lagern Sie dieses Produkt aus Sicherheitsgründen nicht über einen längeren Zeitraum bei einer Umgebungstemperatur über 45 °C oder unter -10 °C.

5. Wenn das Produkt zu lange im Leerlauf war und die Batterie stark schwach ist, wechselt es in den „Tiefschlafmodus“. In einem solchen Fall bitte das Produkt auswechseln, bevor Sie es erneut verwenden.

6. Bei längerer Lagerung bitte horizontal aufstellen.

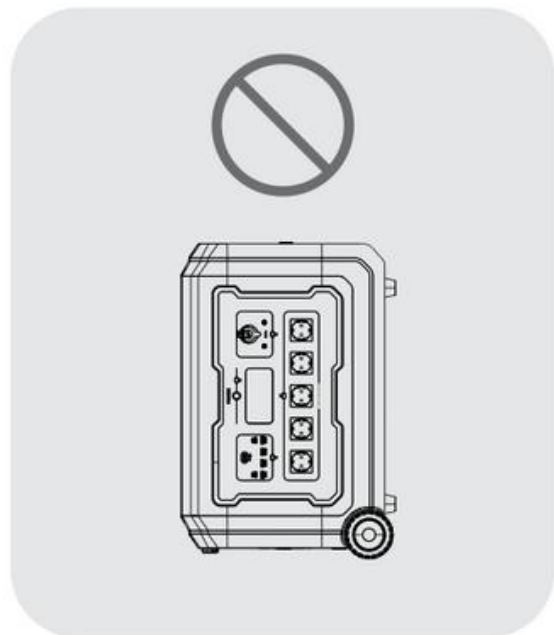
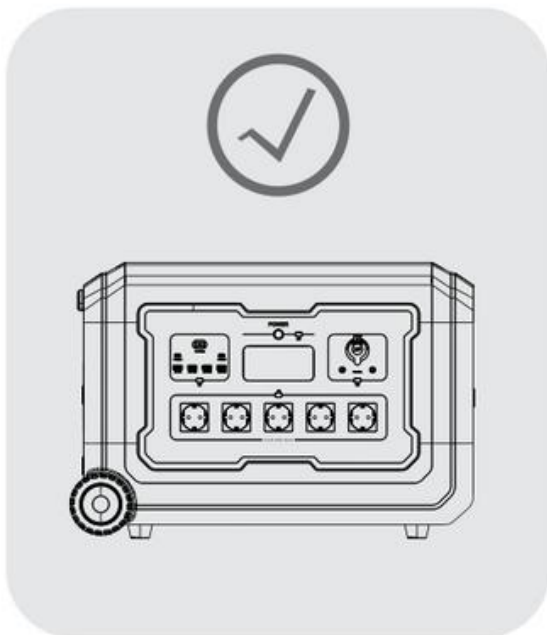

PRODUKTÜBERSICHT



TRIMAXX PPS 1.2 EASY
31000mAh | 992 Wh | 1200W



TRIMAXX PPS 2.4 EASY
69750mAh | 2232 Wh | 2400W



TRIMAXX PPS 2.0
64000mAh | 2048 Wh | 2500W



TRIMAXX PPS 3.0
96000mAh | 3072 Wh | 3600W



TRIMAXX PPS 5.0
157500mAh | 5040 Wh | 5000W



TRIMAXX PPS 2.0 X
Kapazitätserhöhung 2,48KWh



TRIMAXX PPS 5.0 X
Kapazitätserhöhung 5KWh



TRAGETASCHE CB1200
für PPS 1.2



TRIMAXX PV 220
Solarpaneele 220W für alle PPS

KONTAKTIEREN SIE UNS

accuZentrale[®]

Fürth GmbH

Benno-Strauß-Straße 6
90763 Fürth

Telefon 0911 / 249 29 99-0
E-Mail fuerth@accuzentrale.de
Web www.accuzentrale.de

accuZentrale[®]

Nürnberg

Laufamholzstraße 2
90482 Nürnberg

Telefon 0911 / 546 04 45
E-Mail nuernberg@accuzentrale.de
Web www.accuzentrale.de

accuZentrale[®]

Gera GmbH

Leibnizstraße 90
07548 Gera

Telefon 0365 / 712 97 79-0
E-Mail gera@accuzentrale.de
Web www.accuzentrale.de

accuZentrale[®]

Hanau GmbH

Otto-Hahn-Straße 14
63456 Hanau

Telefon 06181 / 70 33 50
E-Mail hanau@accuzentrale.de
Web www.accuzentrale.de

BESUCHEN SIE UNS ONLINE:
www.accuzentrale-shop.de



PORTABLE POWERSTATION 5.0

THE FUTURE OF MOBILE ENERGY.



PORTABLE POWER STATION

Our Trimaxx Power Stations are designed to power a variety of devices, whether it's your smartphone, laptop, or other important electronics. With different connectors, they are versatile and adaptable to your needs.

Thanks to their compact design, they are easy to take with you on your outdoor adventures, business trips, weekend getaways or when there is a power outage.



Flexible Energy Source

Independent of conventional power sources-our Power stations offer you energy, when and where you need it.



Flexibility Through Versatile Connections

sockets,USB portsand DC out-and DC outlets provide the necessary variety for your your power supply.



Emergency Preparedness

Be prepared for power outages and emergencies -our PowerStations are your reliable energy supplier in critical situations.



Outdoor Readiness

Perfect for Camping, Hiking and adventures at outdoor-our PowerStations keep your equipment always ready for use.



Content

Disclaimer	1
APP	2
Sign up and log in	2
Sign up	2
Log in	3
Log in by third-party account	3
Connection setup	3-8
Bluetooth connection	7
Device's Wi-Fi hotspot connection	8
IoT connection	8
Device Control and Upgrade	8-9
Device Control	8
Firmware upgrade	8
Personal Settings and More	10
Modify avatar and nickname	10
Change Password	10
Product List	10
Product Description	11-14
Parameter Specifications	11-12
Function Description	13-14

LCD Screen Description ----- 14

Instructions for use -----14-16

Recharge Methods ----- 16-21

AC Charging -----16-17

Solar Charging -----18-19

Car Charging ----- 19

Power Pack Charging -----20-21

Other Functions -----21-23

EPS -----21-22

Frequency Switching ----- 22

Disconnection switch ----- 23

FAQ -----24-25

Fault Code and Trouble Shooting ----- 26-27

Storage & Maintenance ----- 28

Disclaimer

Please read and fully understand this product user manual before use. And keep it well for future reference. If not use this product correctly, you would cause serious injury to yourself or others, or result in product damage and property damage. Once you use this product, you are deemed to have understood, recognized and accepted all terms and content of this user manual. You are solely responsible for your actions and all consequences arising therefrom. The company is not responsible for all the losses caused by the user's failure to use the product in accordance with the User Manual.

In compliance with laws and regulations, the company reserves the right of final interpretation of this document and all related documents of this product. Subject to update, revision or termination without prior notice, please visit official website for the latest product information.

●The Company is not responsible for any damage caused by force majeure (e.g. fire, typhoon, flood, earthquake or customer's negligence, abuse or use in other unusual circumstances).

●The Company is not responsible for the loss caused by the use of non-standard connectors.

●The Company is not responsible for any damages caused by the wrong operation which don't follow the instructions of user manual.

APP



Control, monitor and customize your power station from afar with the App.

Download at:

<https://wp2-us.doiting.com/release/wpoem/downLoad.html?param=1,JTEK3,0>

Scan the QR code to download the smart control APP.

Sign up and log in

Sign up

Open the App, click "**Sign up now**" to sign up.

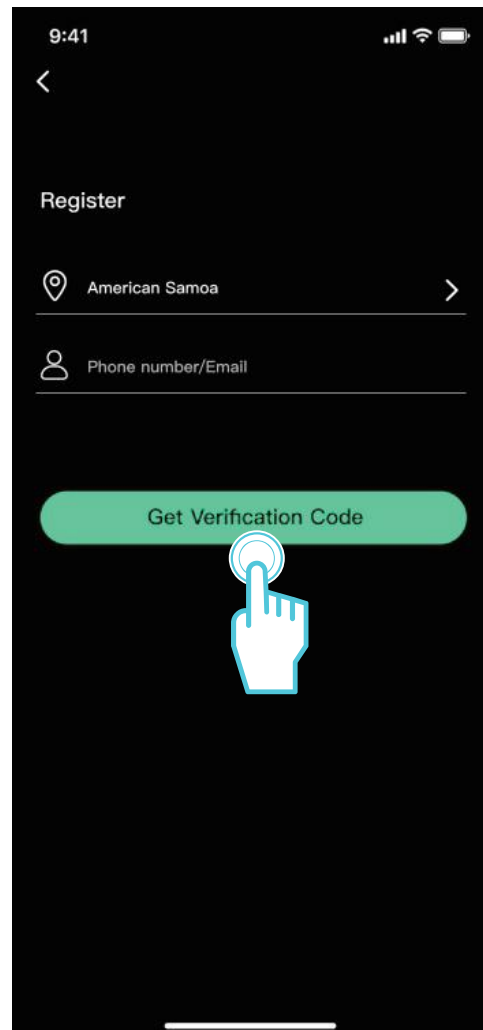
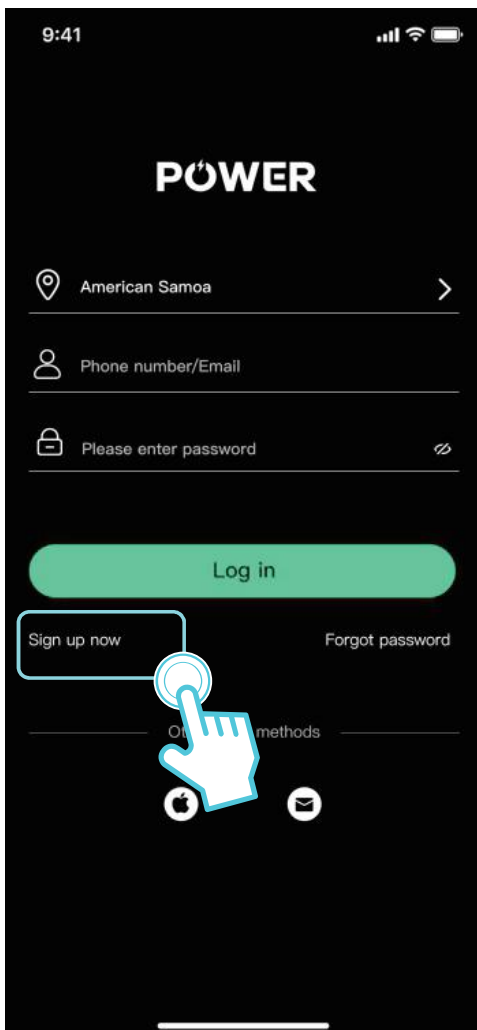

Log in

If you have an account already, tap "Log in" to enter your account name & password. If you forget your password, on the password login page, click "Forgot Password" and follow the steps to reset it.

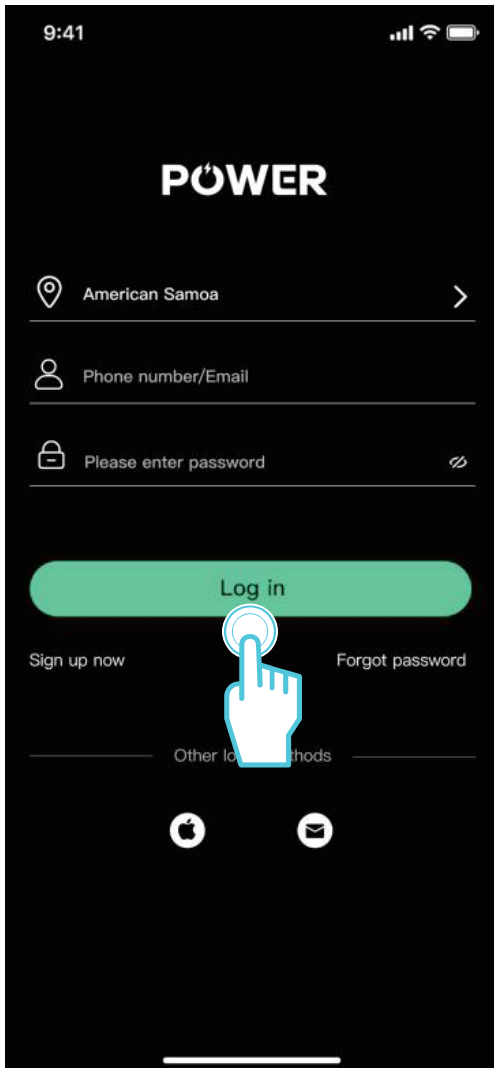

Log in by third-party account

The Android version App supports users to log in through Google accounts. The IOS version app supports users to log in through Facebook, Google, and Apple ID.

Click the third-party platform icon at the bottom of the App login interface to log in using a third-party account.

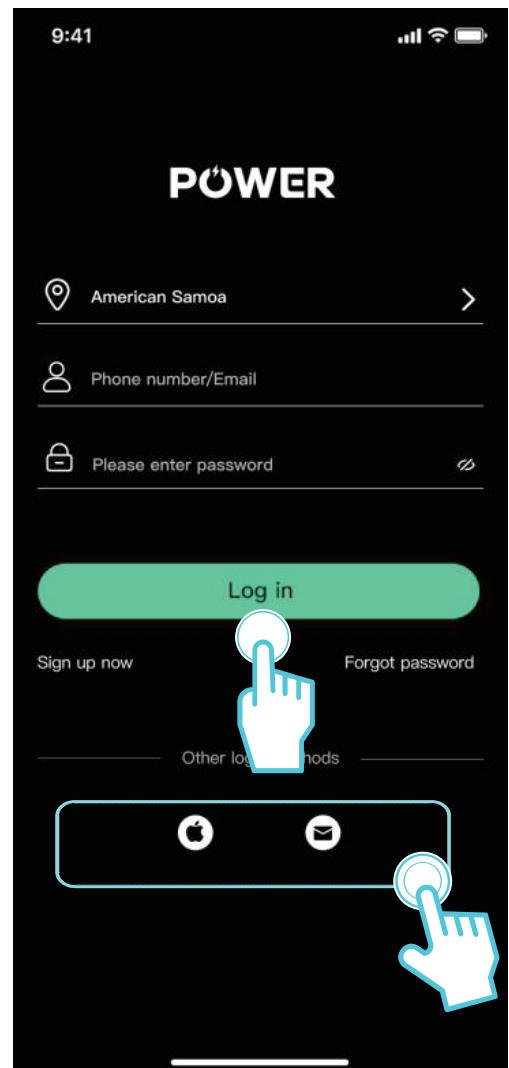

Connection setup

There are three connection methods for the devices: Bluetooth, the device's Wi-Fi hotspot, and IoT.

When the App establishes a Bluetooth or a Wi-Fi hotspot connection with the device, you can view the real-time status of the device through the App, then control and manage the device wirelessly. We also provides users with an advanced way to connect devices: IoT connection. Based on establishing a Bluetooth or Wi-Fi hotspot connection between the mobile App and the

device, the device can be set up to connect to the Internet by joining your Wi-Fi, and the connection has changed to the IoT connection at the same time, then users can use the App to control and manage the device anytime and anywhere.

Bluetooth connection

Automatically discover Bluetooth devices

Turn on the "IoT" button on the device, the APP will automatically search and pop up "Discover Device", click to confirm to add the device.

Select the device to be link and click Next.

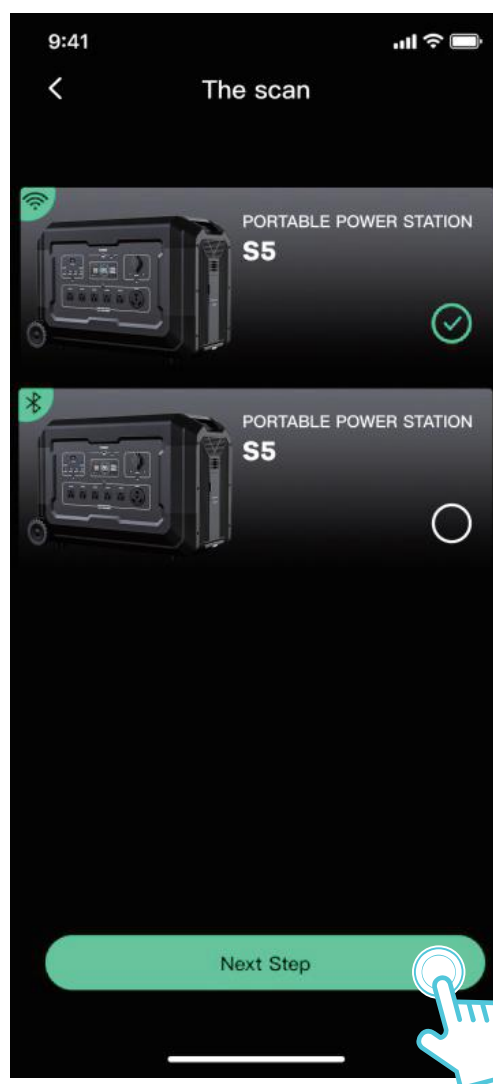
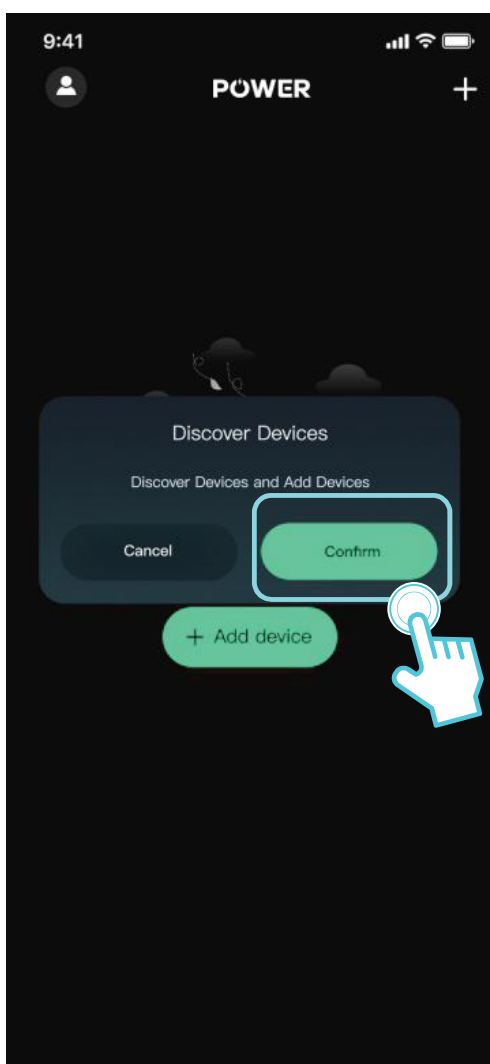

Click the pairing button and match the 2.4GHz frequency Wi-Fi signal, enter the password and click OK. After the Wi-Fi matching is successful, start to connect the device. After the loading is completed, the connection is successful.

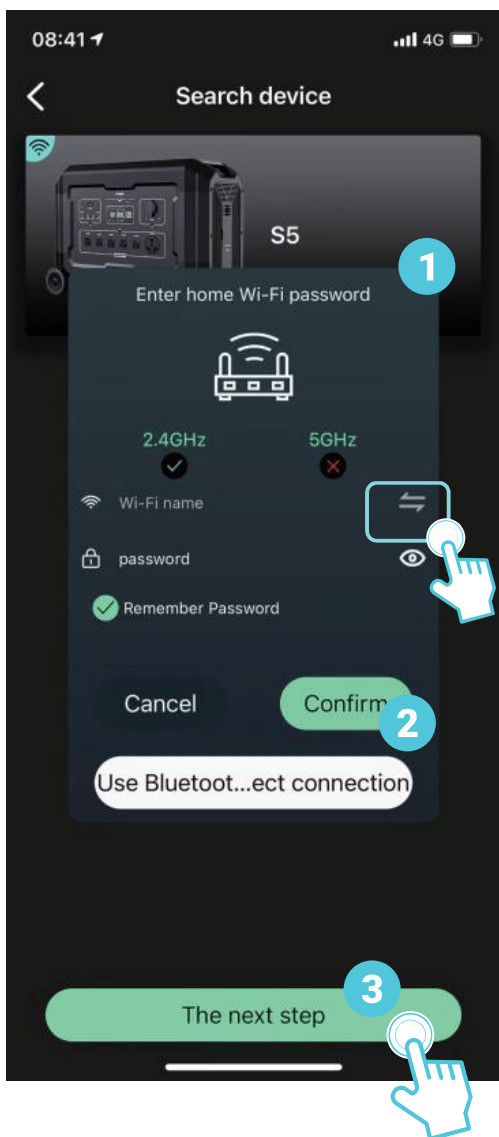

Note: The device only supports 2.4GHz frequency Wi-Fi connection, please use 2.4GHz frequency Wi-Fi.

Automatically discover Bluetooth

If the "Discover devices" dialog does not appear on the home page of the App, you can click the "Add Device" button to search for nearby Bluetooth devices. If you click the "Add Device" button, the App does not scan the Bluetooth of the device to be added, you can manually select the corresponding device, and reset it according to the App guidelines, then connect the Bluetooth. If the Bluetooth cannot be found after the above steps, please check whether the device is powered on and try again. If you fail repeatedly, please contact the official customer service for technical support.

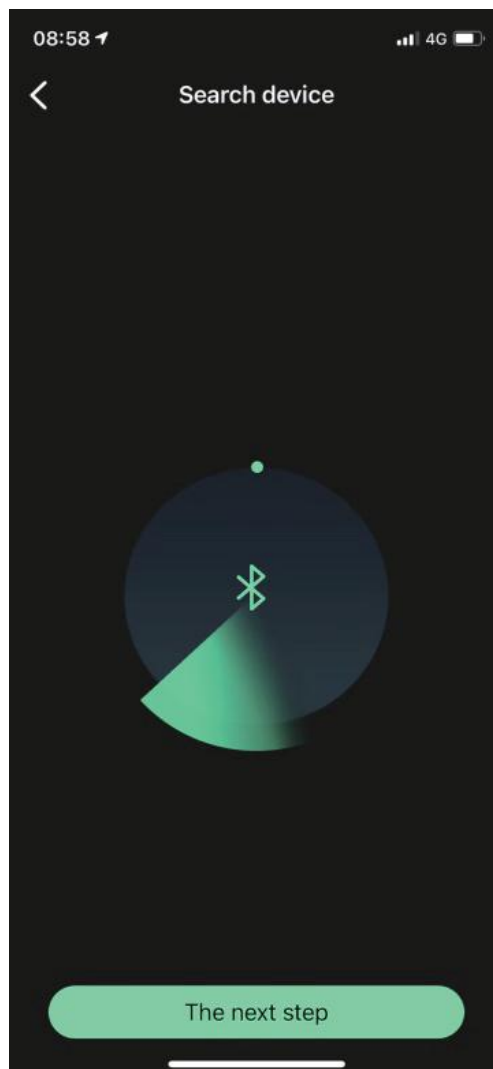
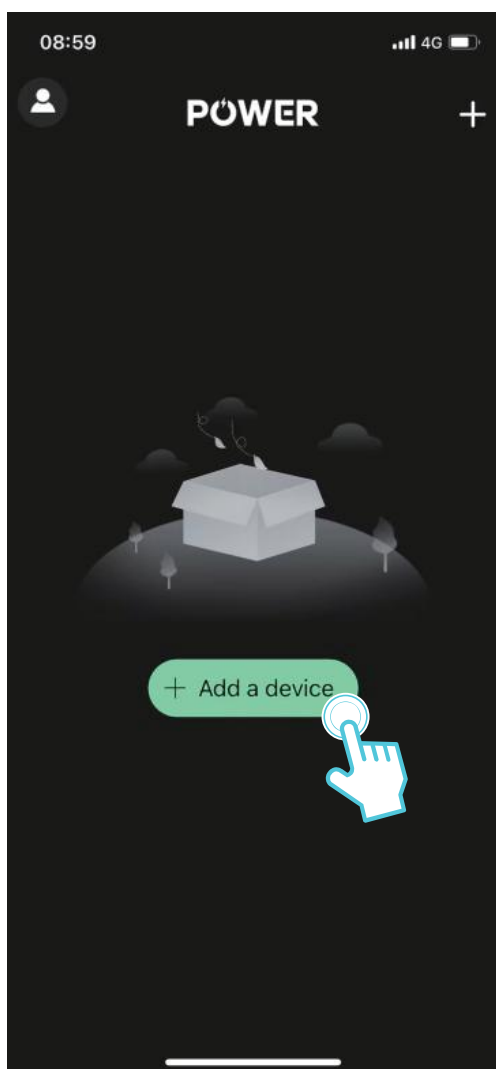

Device's Wi-Fi hotspot connection

Click the "Add Device" button on the home page of the App, you can select the corresponding device that supports a Wi-Fi hotspot connection in the manually added device list, and according to the instructions of the App, click the "IoT" button to reset the device and connect to Wi-Fi hot spot.

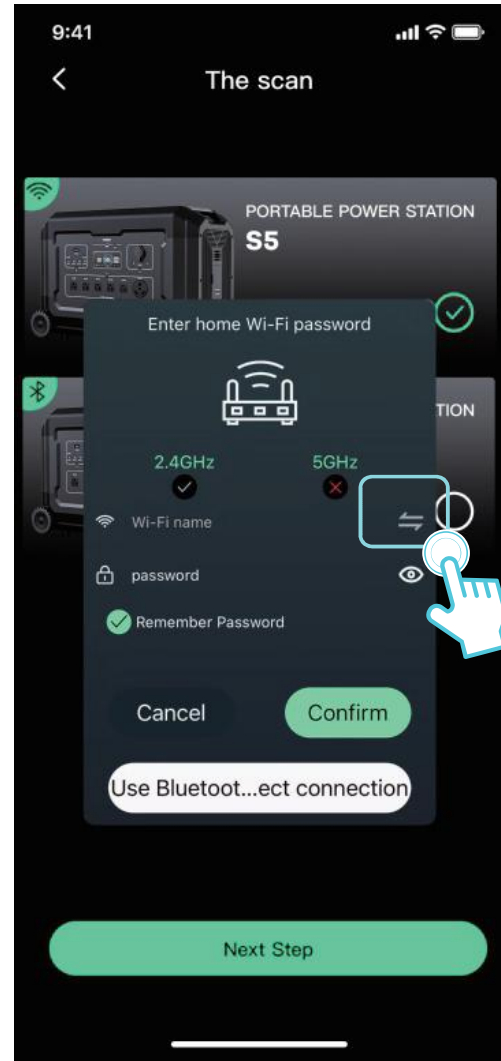
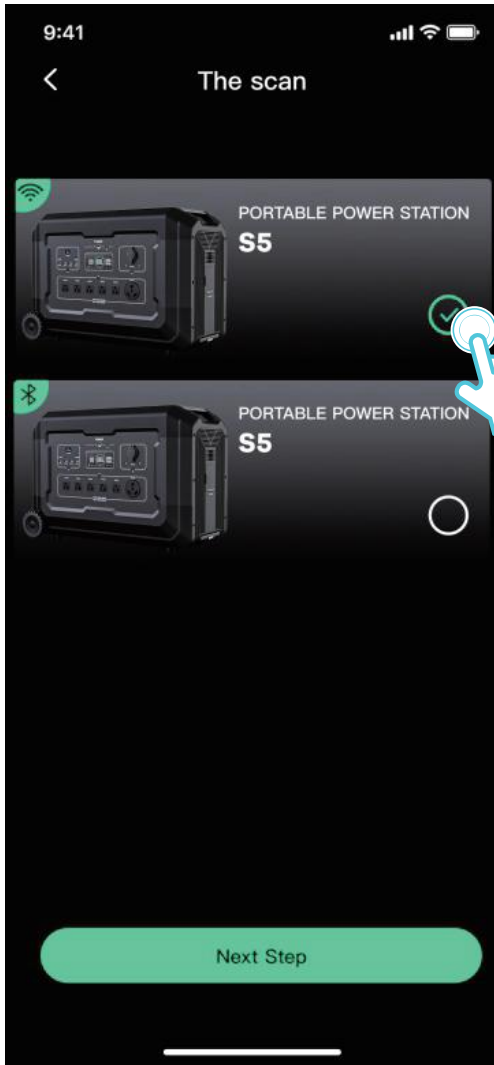

IoT connection

Before establishing a Bluetooth or a Wi-Fi hotspot connection between the App and the device, please ensure that the device is installed with App and connected to the internet. At this time, the device is connected to the IoT, and the device can be controlled by App anywhere with the Internet.

Device Control and Upgrade

Device Control

After the successful connection, the App will display the connected device. By clicking the corresponding device icon, you can enter the device details page to view the real-time status and data, and control it.

Device Control

When the App is connected to the device via Bluetooth, Wi-Fi hotspot, or IoT, it is online. You can view the device status and data in real-time on the App device details page, control the device, unbind the device, etc.

Device is Offline

When there is no Bluetooth, Wi-Fi hotspot, or IOT connection between the App and the device, is offline, and you cannot view the device status and data or control the device in the App.

Firmware upgrade

The firmware upgrade function is an essential feature of the App. A new firmware version will be released to fix known bugs, improve performance, and add new features.

Check for new firmware version

There are two methods to check whether the current device has a firmware version to be upgraded: automatic detection and manual checking.

Automatic detection: After the App enters the device details page, if an upgradeable firmware version is detected, a pop-up window will appear to remind you to upgrade it.

Manual checking: You can upgrade the firmware by selecting the "Firmware Upgrade" item from the Settings of App device details page.

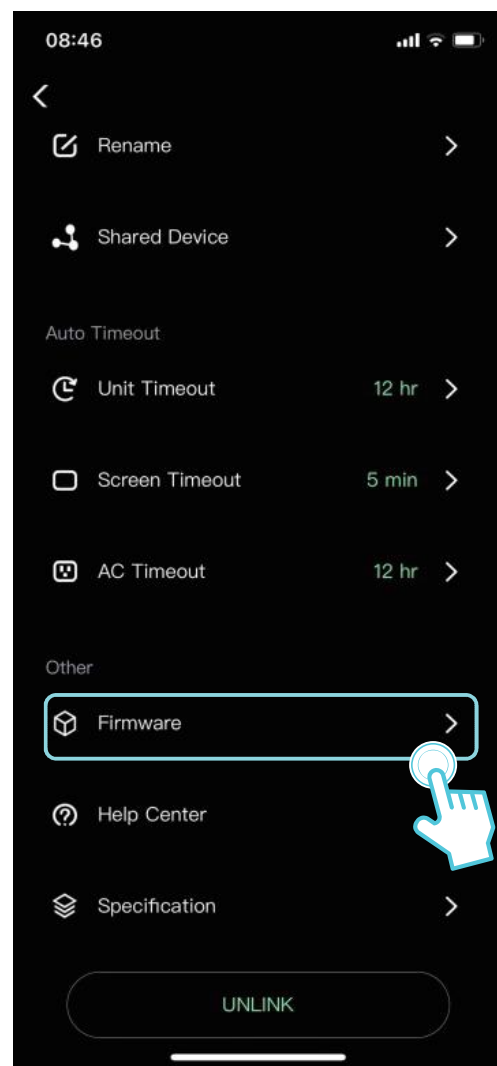
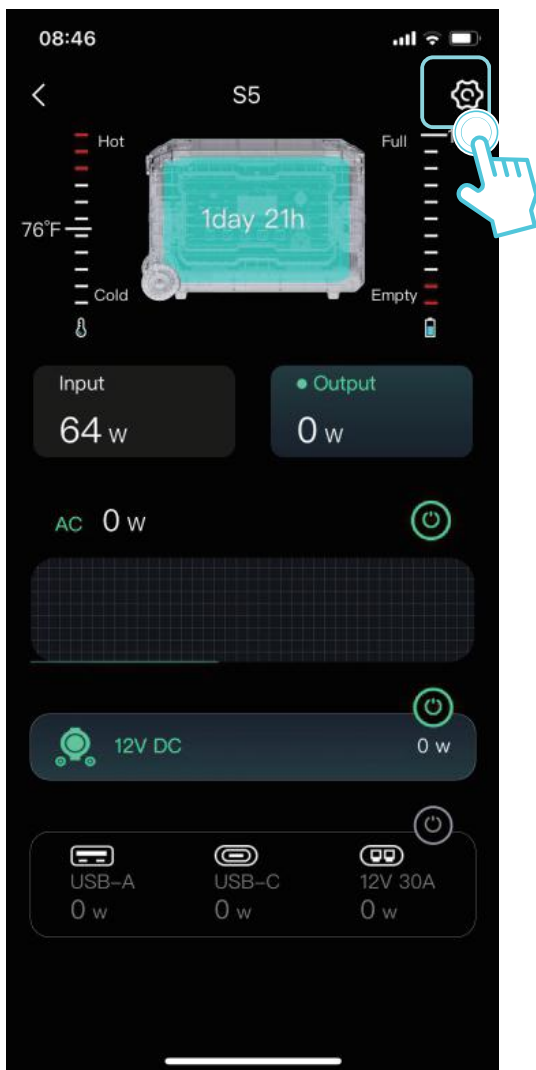

Personal Settings and More

Modify avatar and nickname

Enter the App, click the "👤" button at the upper left to enter the homepage, and then click the avatar and nickname area at the top to enter the Personal Settings page.

On the Personal Settings page, click the avatar or nickname button, and follow the prompts on the page to modify the avatar or nickname.

Change Password

On the Personal Settings page, click the "Set Password" button, enter the previous and the new password twice according to the page prompts, and click Finish.

Product List

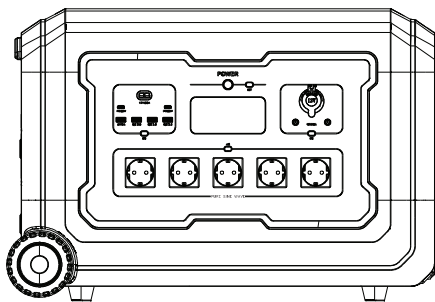

Power Station

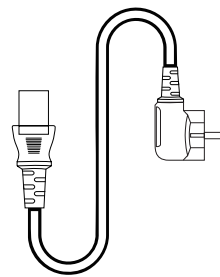

AC Charging Cable

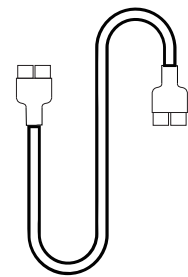

Anderson Cable

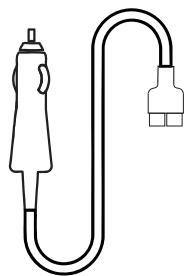

Anderson-Car Charging Cable

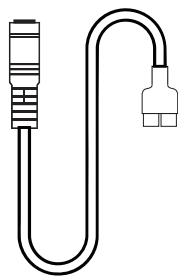

Anderson-7909 Cable

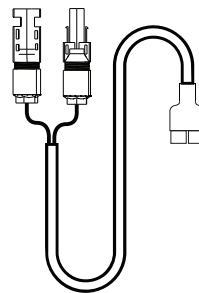

Anderson-MC4 Cable

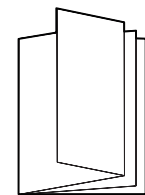

User Manual & Warranty Card

Product Description

Parameter Specifications

Output Technical Parameters		
AC Output	Rated Voltage	220~240Vac
	Rated Power	5000W
	Peak Power	7000W
	Frequency	50Hz(60Hz)
DC 12V & Car lighter Output	Rated Voltage	12V
	Rated Power	120W
USB-A Output	5V/3A; 9V/2A; 12V/1.5A 【18W Max】 ; 5V/2A (Some iPhones are not applicable.)	
USB-C Output	5V/3A; 9V/3A; 12V/3A; 15V/3A; 20V/3A 【60W Max】	
Anderson Output	12V/30A	
Input		
AC Charge Input	220~240Va.c 16A Max 2500W Max	
PV(Anderson) Input	12~150Vd.c 15A Max 2100W Max	
EV Charging Input	220~240Va.c 16A Max	
Battery		
Rated Capacity	5040Wh	
Rated Voltage	48Vd.c	
Battery Type	LiFePO ₄	

Common Information

IP Grade	Ip21
Working Temperature	0~40°C
Dimensions	25.2*11.9*17.2in (641.5*304.5*437.5mm)
Net Weight	112.4lb (51kg)

Function Description

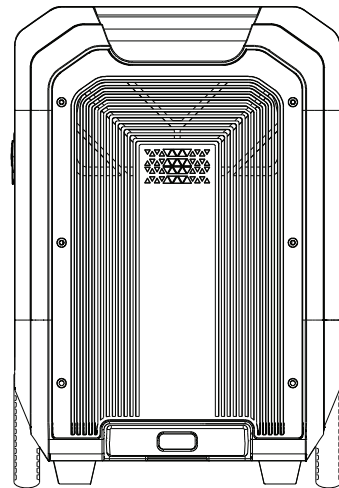
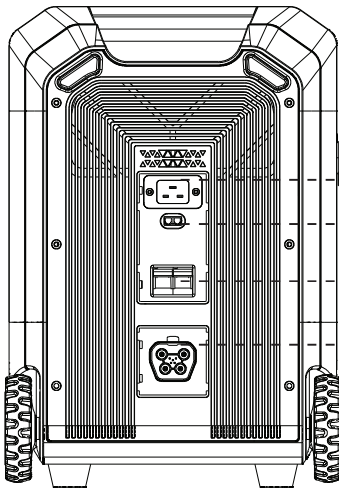
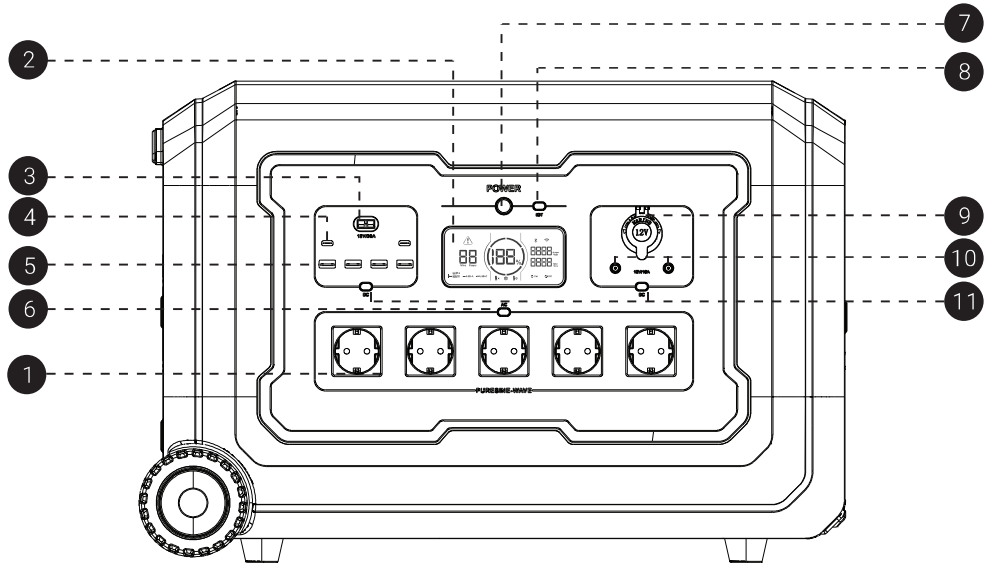

1. AC Output Port (16A Max)

2. LCD Screen

3. Anderson Output Port

4. USB-C Output Port

5. USB-A Output

6. AC Output Power On/Off Switch

7. Main Power On/Off Switch

8. IOT On/Off Switch

9. 12V Car Charger Output Port

10. DC 5521 Output Port

11. DC Output Power On/Off Switch

12. AC Recharging Input Port

13. Anderson Input Port

14. Circuit Breaker Protection Switch

15. Fuel Pack Connection Port

LCD Screen Description

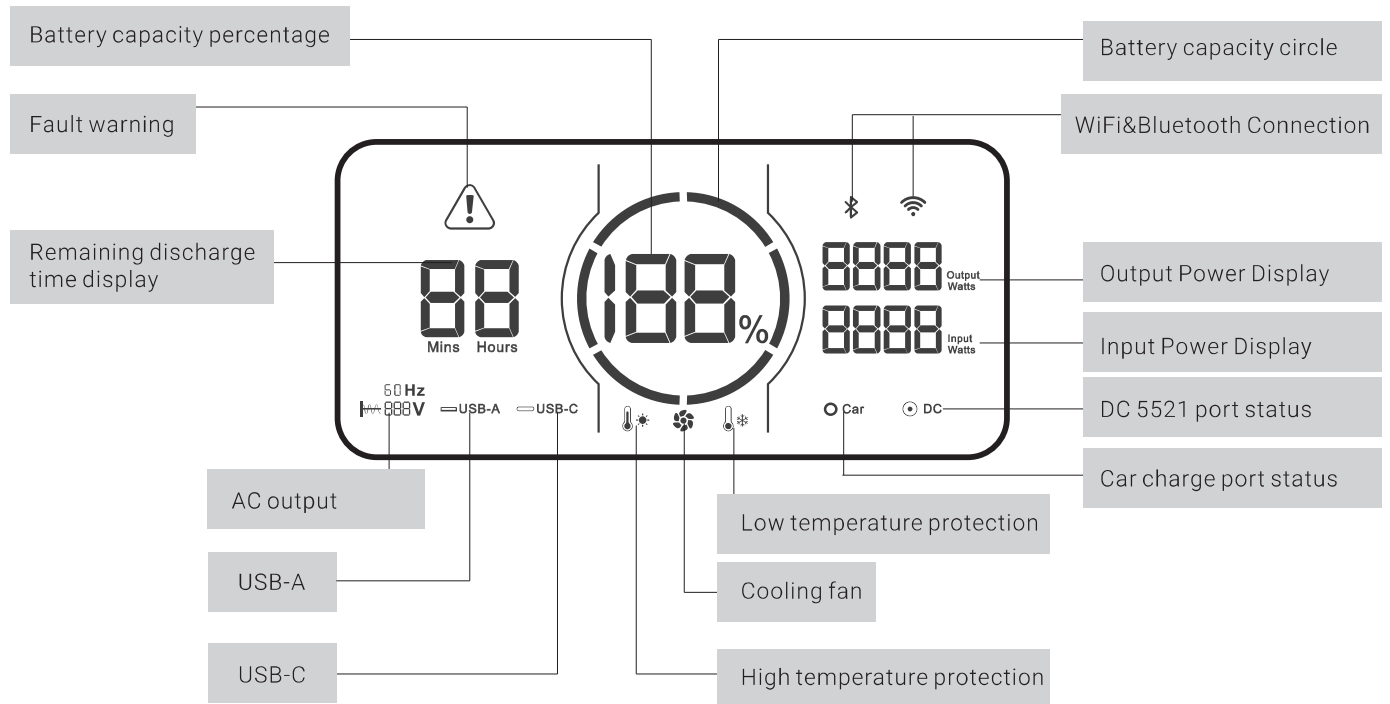

Instructions for use

The LCD Battery Capacity Circle indicates the remaining capacity. The circle has been divided into 6 equal segments, accounting for about 17%~35%~51%~68%~85%~100%.

When discharging, the blue segments of the circle will disappear to the real-time remaining capacity. When recharging, the blue circle will be flashed clockwise along the trajectory, and the digital number on the right of the circle will show you the real-time input charging power. After full charge, the whole blue circle will light up and remain stable. When charging is complete, please unplug the adapter.

sleep state and the LCD screen will automatically turn off. When the product has a load change or operation, the LCD screen automatically lights up.

3. The default standby time of this product is 12 hours. If the other output power buttons are not turned on and the product is not connected to any load, the product will automatically shut down after 12 hours, and the standby time can be set on the APP.

Recharge Methods

AC Charging

Use the standard AC charging cable to charge the device and connect it as shown in the figure. Then turn on the AC IN switch. When a reading appears on the input power on the screen, the device starts to charge. It can support fast charging up to 2000W, and the device can be fully charged in about 2.5 hours.

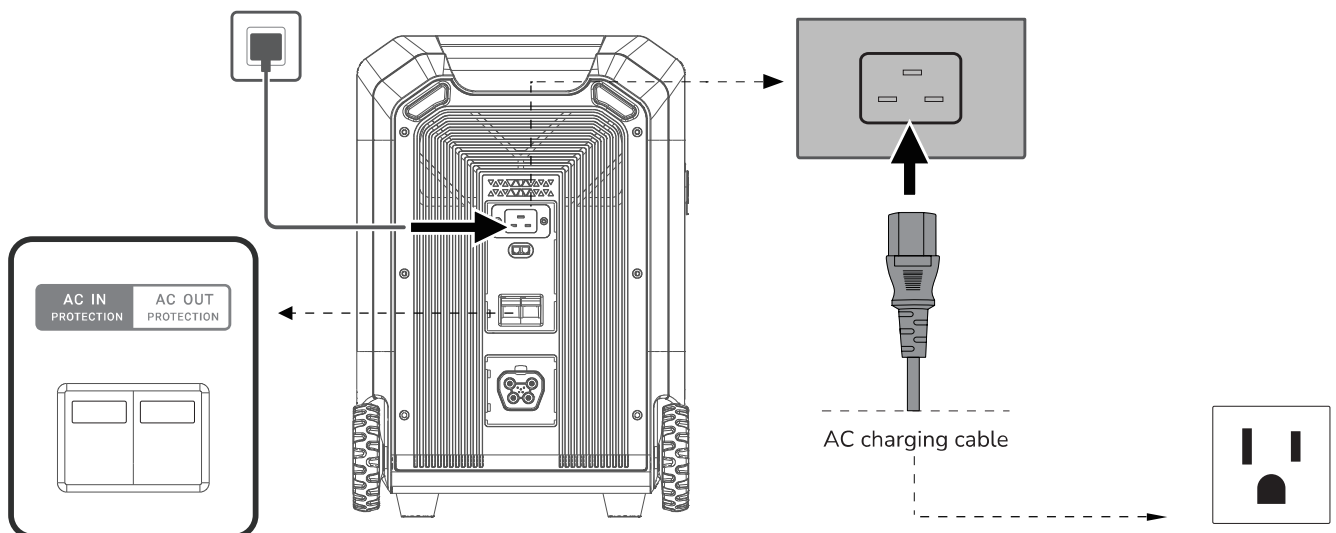

Note: Please use the AC Charging Cable included in the package for fast charging. Do not use other cables to charge. Plug directly into an AC wall outlet and make sure that the wall output current is more than 16A. Otherwise, reduce the unit charging speed with the AC Charge Speed Switch. The company takes no responsibilities for any consequences caused by failures to follow instructions, including but not limited to charging with other AC charging cables.

Instruction for Fast Charging & Slow Charging Switching Function

Note: The product must be turned on, and the input and output ports must be cut off.

1. Simultaneously press the IOT button + the left DC button for 3~5 seconds, the LCD screen flash and display 'SET', the product enter the input power switching interface, lightly press the IOT button to switch, 'L' means slow charging (1250W input) , 'H' means fast charge (2500W input);
2. After the switching is completed, press the POWER button for 3~5 seconds to confirm the setting: the LCD screen stop flashing and display 'SUC', which means the setting is successful;
3. Press the POWER button again for 3~5 seconds to exit the fast charging & slow charging switching function.

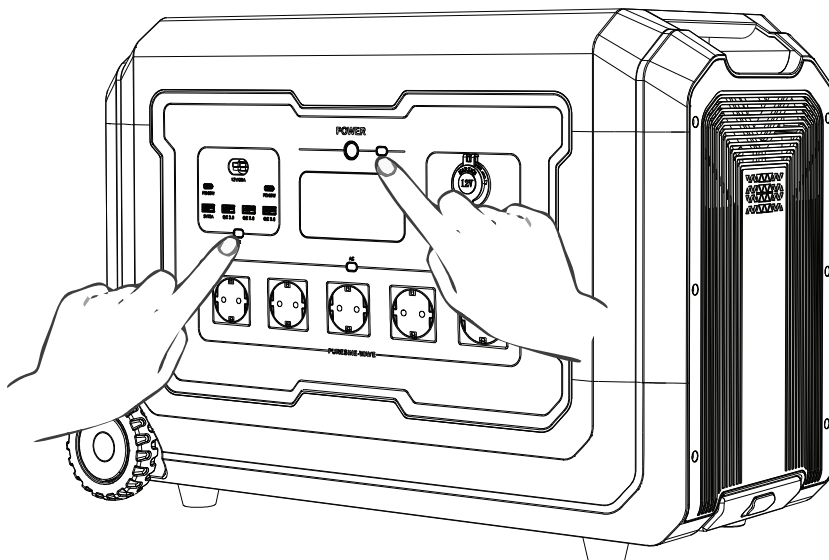

Solar Charging

Use the accessories 1 pcs Anderson-MC4 cable and 6 pcs MC4-7909 cables to connect the standard solar panel(up to 6 standard solar panels) with the device, and it will be fully charged in about 3.5H.

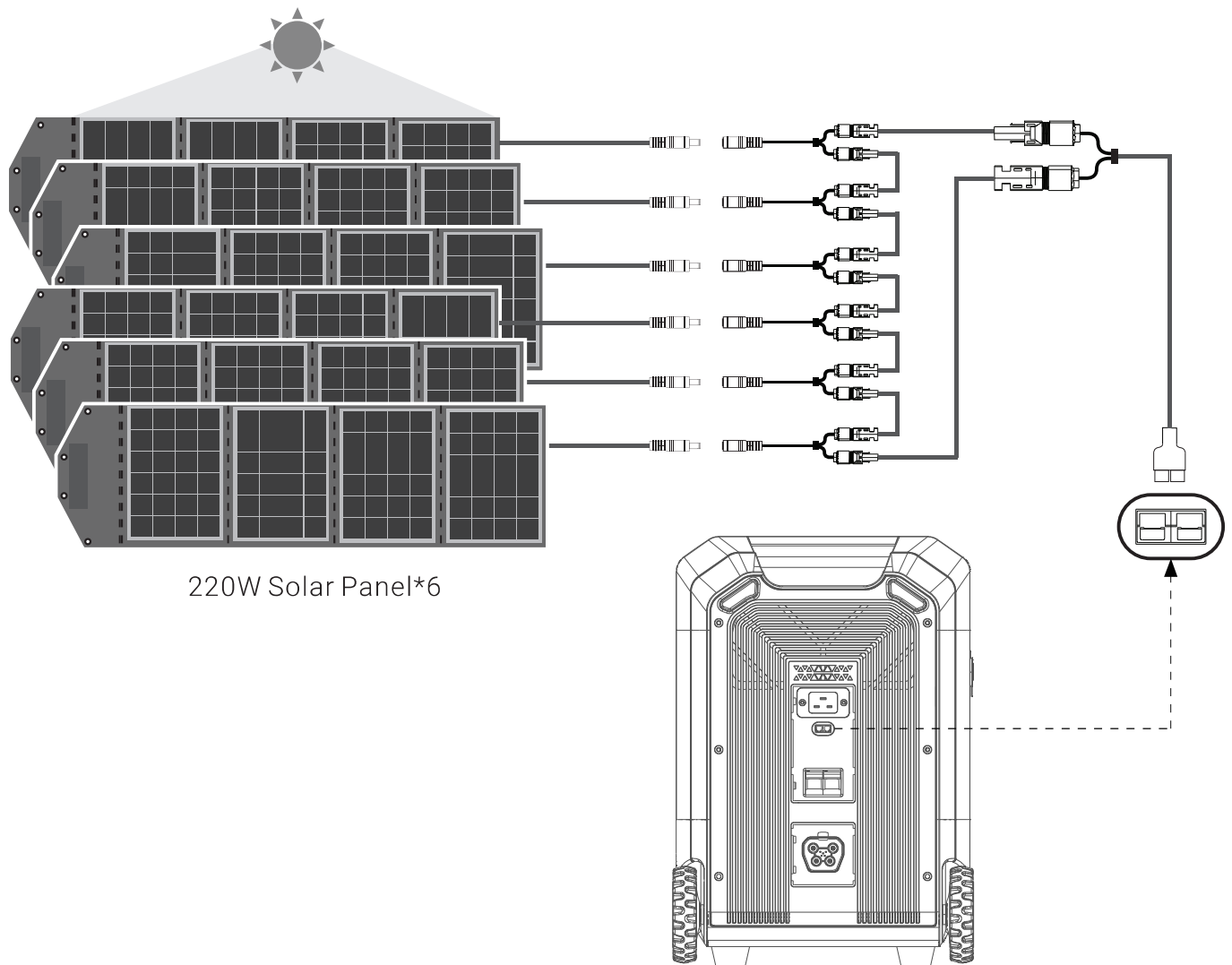

Notice:

1. The solar charging cable (MC4-7909 cable) and solar panel need to be purchased extra by yourself.
2. When using the matching solar panel to charge this product, please connect it according to the user manual.

Notice:

3. Before connecting the solar panel, please confirm that the output open circuit voltage of the solar panel is within 150V to avoid damage to the product.

Car Charging

Use the car charger port of the car to charge this product, supporting 12V/8A car charger charging. For protecting the car battery from losing power and unable to start, it is necessary to use the car charger to charge after the car is started. At the same time, ensure that the car charger port and the cigarette lighter of the car charger input cable are in good connection. The company shall not be held responsible for any loss caused by non-compliance with the standard operation.

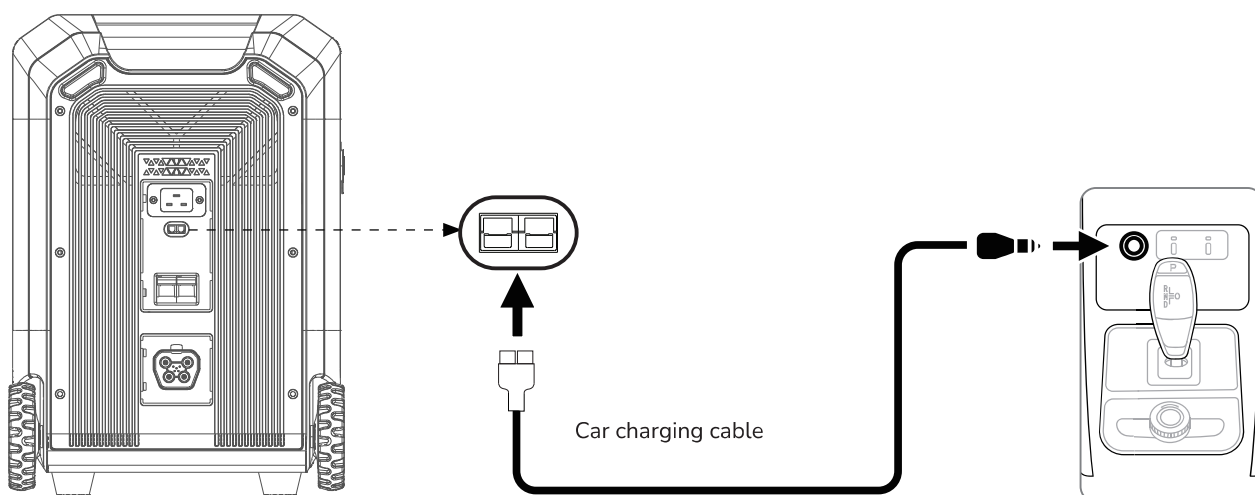

Power Pack Charging

Power pack(up to one) can be connected to this product. Use the product-specific power pack cable to connect the product and the battery pack, and the device starts to charge when a reading appears on the input power on the screen.

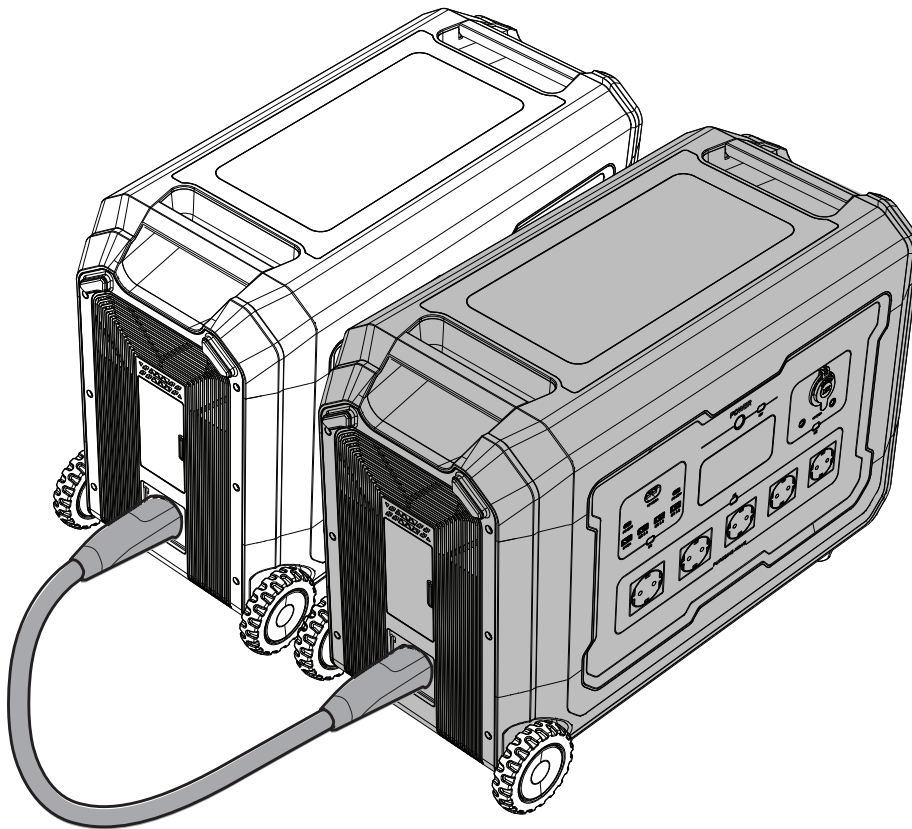

Notice:

1. Please make sure that both the product and the power pack are turned off Before connecting the power pack to this product,.
2. After this product is connected to the power pack, make sure that the LCD display of this product shows the input power, and then start to use.
3. Do not directly connect or remove the power pack during the charging and

discharging process. If you need to connect or remove the power pack when using, please turn off the power before operating.

4. Do not use your hands or other objects to touch the metal terminals at the connection port of the power pack . If there are foreign objects attached to the metal terminals, please lightly wipe with a dry cloth.

Other Functions

EPS(Emergency Power Supply)

This product supports EPS (emergency power backup) function. When connecting the power grid and the AC input port of this product through the AC charging cable, the electrical appliance can connect the AC output port of this product to work (the AC power comes from the power grid instead of the battery at this time). When the power grid is suddenly cut off, the product can be automatically switched to the battery power supply mode within 20ms.

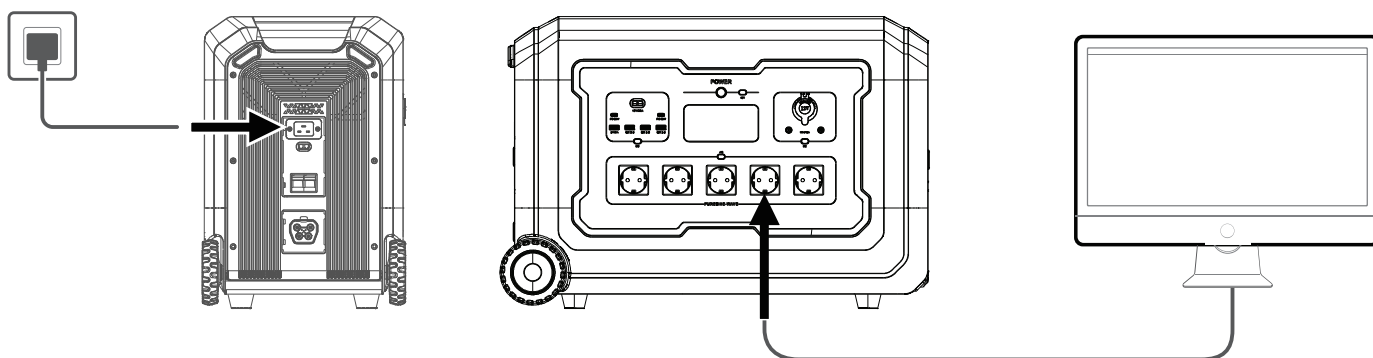

Notice:

This function is a non-professional UPS function and does not support 0ms switching. Please do not connect it to devices that require high uninterrupted power supply (such as data servers and workstations), or use it after multiple tests to confirm whether it is compatible. And it is recommended to use only one device during use, and the operating power of the device should not exceed 5000W (input + output). When the load and charging reach 5000W, the output will be turned off in one minute for overloading, and the output will be turned off in 1 second for more than 5000W. Do not use multiple devices at the same time to avoid overload protection of this product. If the device does not operate normally or data is lost due to failure to follow the instructions, the company will not bear the corresponding responsibility.

Frequency Switching

1. In the power-on state, turn off the AC output, and press the main power button & the DC button(USB output) at the same time to enter the switching frequency menu.
2. Press the AC output button to switch the frequency, the frequency to be set will continue to flash.
3. Long press the main power button to set the frequency, SUC will be displayed if the setting is successful, and then long press the main power button to exit the setting menu.

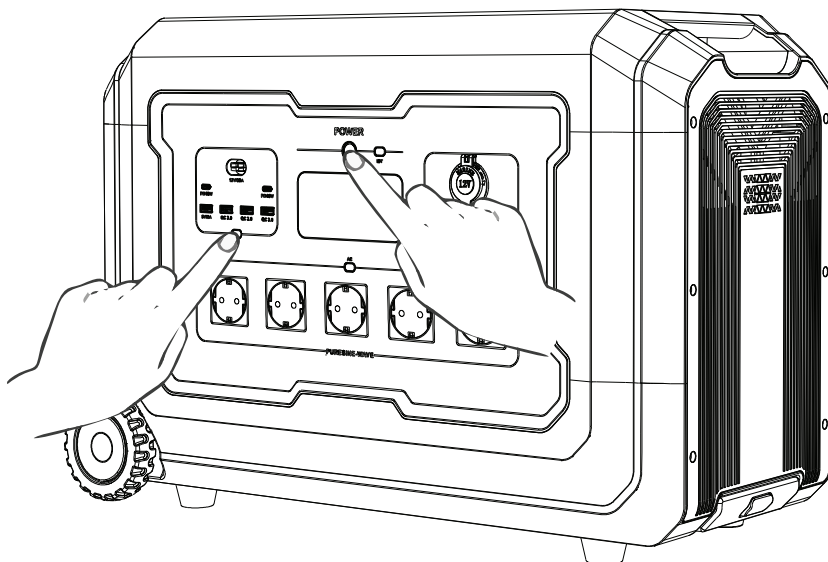

Disconnection switch

The main function of the circuit breaker is to cut off and connect the load circuit, and cut off the fault circuit to prevent the expansion of the accident and ensure safe operation. In the case of electrical overload or abnormal operation, if a fault occurs, the circuit breaker will automatically disconnect the switch to protect electrical appliances and circuits.

1. Please turn on the AC IN switch when charging by mains electricity.
2. Please turn on the AC OUT switch when loading with AC output, otherwise there will be no output at the AC output port;
3. Please turn on the AC IN and AC OUT switches at the same time if you want to use EPS function (Load takes precedence over charging: charging+load < 5000 W).

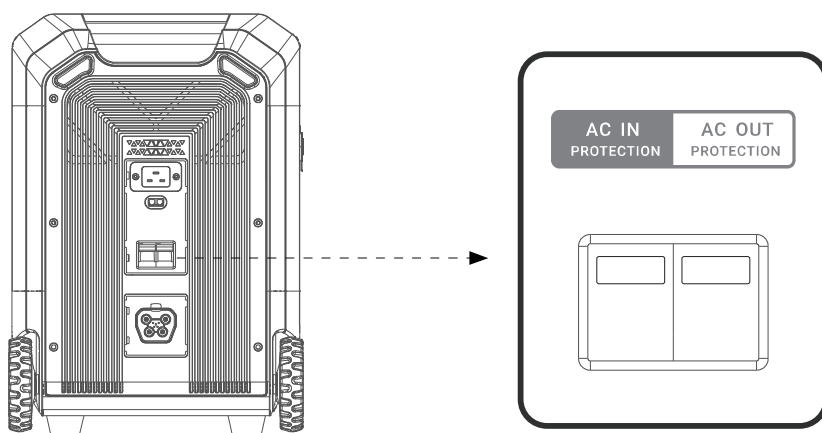

FAQ

1. What battery does the product use?

It uses high-quality lithium iron phosphate batteries(LiFePO₄).

2. What devices can the product's AC output port power?

With 5000W rated power and 7000W peak power, the product's AC output port can power most household appliances. Before you use it, we recommend that you confirm the power of the appliances first and ensure the power sum of all loaded appliances is lower than the rated power.

3. How long can the product charge my devices?

The charging time is shown on the product's LCD Screen, which can be used to estimate the charging time of most appliances with stable power usage.

4. How can I know if the product is charging?

When it's charging, the remaining charging time will be shown on the LCD Screen. Meanwhile, the charging indicator icon begins to rotate with the remaining battery percentage and the input power shown on the right of the circle.

5. How to clean the product?

Please gently wipe it with a dry, soft, clean cloth or paper towel.

6. How to store the product?

Before storing, please turn off the product first, and then store it in a dry, ventilated place at room temperature. Do not place it near water sources. For long-term storage, please discharge and charge it every three months to extend its battery life.





















7. Can this product be taken on the plane?









No.

8. Is the actual output capacity of the product consistent with the capacity stated in the user manual?

The capacity indicated in the user manual is the rated capacity of the battery pack of this product. Since this product has a certain efficiency loss during the charging and discharging process, the actual output capacity of the product is lower than the capacity specified in the user manual.

Fault Code and Trouble Shooting

Code	Description	Performance	Trouble Shooting
E000	AC output short circuit protection	  flashing, no output	Press the AC Output Power on/off button for recovery
E001	Output overload protection	  flashing, no output 	Flashing icons indicates which circuit overload. Overload protection needs to be restored manually, UPS function overload 5000W1sec
E002	AC battery low power protection	The corresponding port has no output	Restart the corresponding function button to restore the function and charge in time
E003	AC output over-voltage and low voltage protection	 flashing, no output	Press the AC Output Power on/off button for recovery
E004	Abnormal AC input frequency	 flashing, no output	The frequency is normal and automatically restored
E005	Busbar high and low voltage, over-current	 flashing, No output from each part	Need to manually press the AC ON/OFF switch to restore
E006	<ul style="list-style-type: none"> ● Inverter over-temperature charging ● over-temperature protection 	  flashing, no output 	Automatic recovery after the temperature returns to normal.
E007	PV input over-voltage and low voltage protection	No PV charging	Return to normal charging after the photovoltaic input voltage is normal.
E008	12V30A overload short circuit protection	  flashing, no output	Need to manually press the DC ON/OFF switch to restore
E009	24V auxiliary power overload short circuit alarm	The DC board reports a fault, but does not turn off the output.	Reduce the load on DC port
E010	Cigarette lighter port overload and short circuit	  flashing, no output	Need to manually press the DC ON/OFF switch to restore
E011	USB-A port overload and short circuit	  flashing, no output	Need to manually press the DC ON/OFF switch to restore
E012	USB-C port overload and short circuit	  flashing, no output	Need to manually press the DC ON/OFF switch to restore
E013	Battery low voltage protection when DC discharge	 flashing, no output	Restart the corresponding function button to restore the function and charge in time

Code	Description	Performance	Trouble Shooting
E020	BMS Communication fault	 flashing, no output	Check the BMS communication line
E021	Single cell of the battery over-voltage	Capacity percentage flashing	Put the device aside and wait for the cell voltage to recover automatically.
E022	Single cell of the battery low-voltage	Capacity percentage flashing	Connect the AC charging cable and charge until the voltage returns to normal.
E023	The total voltage of the battery is too high	E023 codeflashing, but does not turn off the output.	Put the device aside and wait for the cell voltage to recover automatically.
E024	The total voltage of the battery is too low	 flashing, no output	Connect the AC charging cable and charge until the voltage returns to normal.
E025	Battery cell over-temperature	  flashing, no output	Temperature recovery automatic recovery
E026	Battery cell low-temperature	  flashing, no output	Temperature recovery automatic recovery
E027	System overload	The AC icon flashes to turn off the AC function, and the DC output is normal AC load is higher than 5400W or AC+DC loads are higher than 5400W	Need to manually press the AC ON/OFF switch to restore
E028	Charging over-temperature	  flashing, device stops input	Temperature recovery automatic recovery

Storage & Maintenance

1. Please store the product away from water, heat, and metal objects.
2. In order to prolong the service life of the battery, it is recommended to use or store this product in an environment temperature between 20°C to 30°C .
3. For long-term storage, please charge and discharge the product once every 3 months (discharge to 0% first, then fully charge, and then discharge to 60% for long-term storage). Products that have not been charged and discharged for more than 6 months will not be covered under warranty.
4. For safety, do not store this product in an environment temperature above 45°C or below -10°C for a long time.
5. If the product has been idle for too long and the battery is severely low, it will enter a deep sleep protection mode. In such case, please charge the product before using it again.
6. For long-term storage, please place it horizontally.

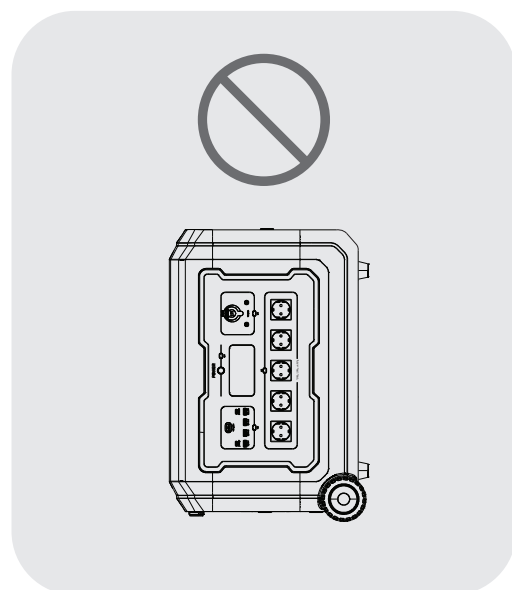
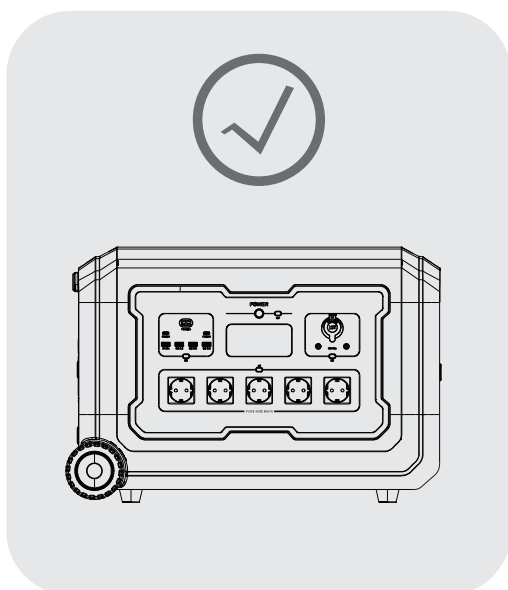

PRODUCT OVERVIEW



TRIMAXX PPS 1.2 EASY
31000mAh | 992 Wh | 1200W



TRIMAXX PPS 2.4 EASY
69750mAh | 2232 Wh | 2400W



TRIMAXX PPS 2.0
64000mAh | 2048 Wh | 2500W



TRIMAXX PPS 3.0
96000mAh | 3072 Wh | 3600W



TRIMAXX PPS 5.0
157500mAh | 5040 Wh | 5000W



TRIMAXX PPS 2.0 X
Capacity Increase 2,48KWh



TRIMAXX PPS 5.0 X
Capacity increase 5KWh



TRAGETASCHE CB1200
For PPS 1.2



TRIMAXX PV 220
Solar Panel 220W for all PPS

CONTACT US

accuZentrale[®]

Fürth GmbH

Benno-Strauss-Str. 6
90763 Fuerth
Germany

Phone +49 911 249 29 99 0
E-Mail fuerth@accuzentrale.de
Web www.accuzentrale.de

accuZentrale[®]

Nürnberg

Laufamholzstr. 2
90482 Nuernberg
Germany

Phone +49 911 546 04 45
E-Mail nuernberg@accuzentrale.de
Web www.accuzentrale.de

accuZentrale[®]

Gera GmbH

Leibnizstr. 90
07548 Gera
Germany

Phone +49 365 712 97 79 0
E-Mail gera@accuzentrale.de
Web www.accuzentrale.de

accuZentrale[®]

Hanau GmbH

Otto-Hahn-Str. 14
63456 Hanau
Germany

Phone +49 6181 70 33 50
E-Mail hanau@accuzentrale.de
Web www.accuzentrale.de

OUR ONLINE-SHOP

www.accuzentrale-shop.de

